

**vivitek**<sup>®</sup>  
Vivid Color, Vivid Life

**D8 PointRacer Series**  
**user's manual**

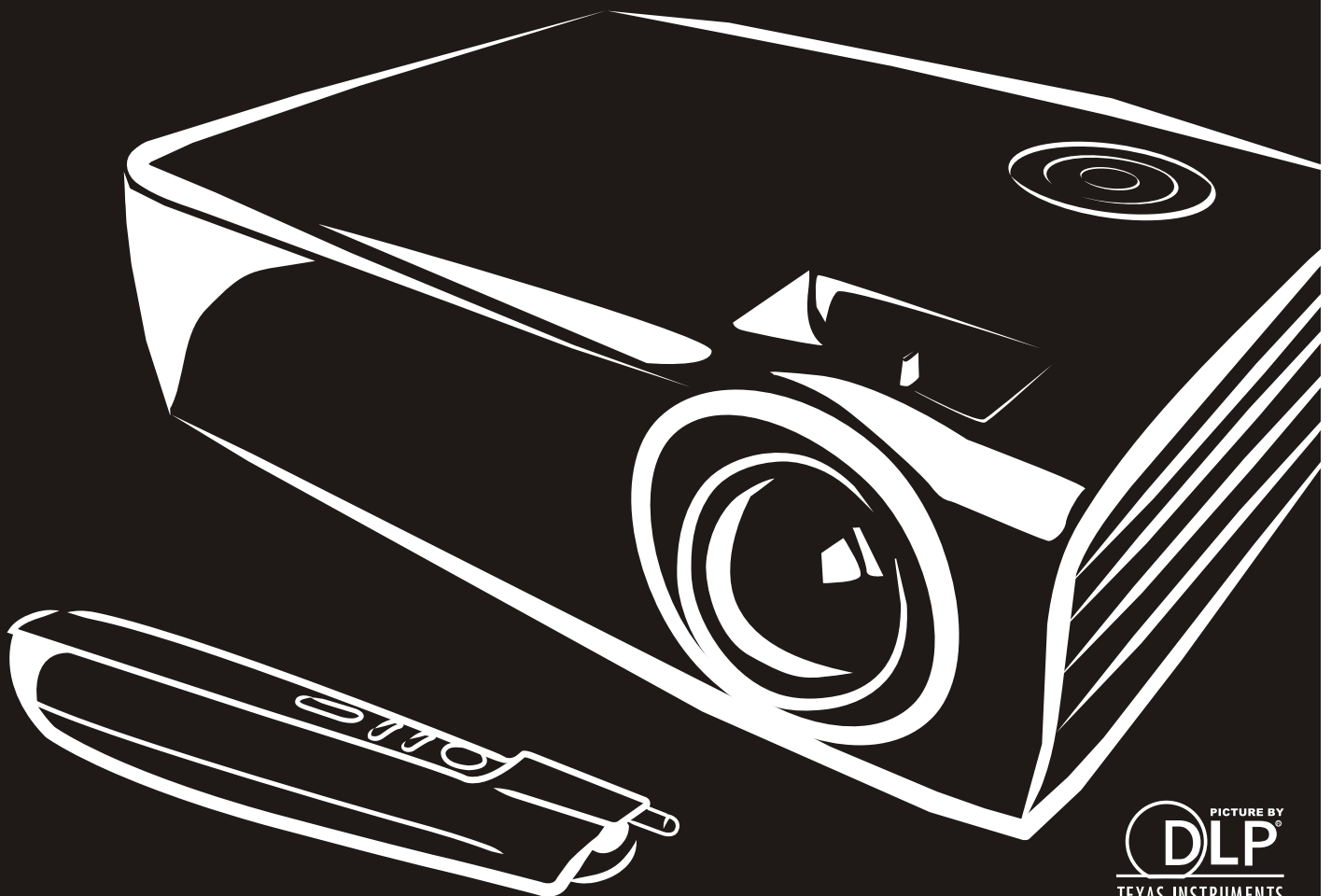

PICTURE BY  
**DLP**<sup>®</sup>  
TEXAS INSTRUMENTS

## Авторское право

Все материалы данной публикации, включая фотографии, иллюстрации и программное обеспечение, защищены международными законами об интеллектуальной собственности; все права сохранены. Воспроизведение какой-либо части данного руководства без предварительного письменного разрешения владельца авторских прав запрещается.

Авторское право © 2012

## Отказ от ответственности

Информация в этом документе может быть изменена без предварительного уведомления. Производитель не дает гарантий и не делает каких-либо заявлений относительно содержимого этого документа и не несет ответственности в связи с любыми подразумеваемыми гарантиями относительно его коммерческой ценности или пригодности для каких-либо конкретных целей. Производитель сохраняет за собой право пересматривать данную публикацию и время от времени вносить изменения в содержимое этого документа без обязанности производителя уведомлять кого-либо о подобных изменениях или пересмотрах.

## Признание торговых наименований и товарных знаков

Торговое наименование Kensington является зарегистрированным в США товарным знаком корпорации ACCO Brand Corporation; кроме того оформлена регистрация либо поданы заявки на регистрацию товарного знака в других странах мира.



HDMI, логотип HDMI и High-Definition Multimedia Interface являются товарными знаками или зарегистрированными товарными знаками компании HDMI Licensing LLC в США и других странах.

Другие торговые наименования и товарные знаки, упомянутые в данном руководстве, являются и признаются собственностью их законных владельцев.

## Инструкции по безопасной эксплуатации

**Важно:**

*Внимательно прочтите этот раздел перед использованием проектора. Соблюдение приведенных в нем правил безопасной эксплуатации обеспечит надежную работу проектора в течение многих лет. Сохраните это руководство для использования в будущем.*

### **Применяемые символы и обозначения**

На изделии и в тексте этого руководства используются специальные символы, предупреждающие пользователя об опасных ситуациях при работе с проектором.

Важная информация в тексте руководства выделяется следующими способами:

**Примечание:**

*Содержит дополнительную информацию по рассматриваемой теме.*

**Важно:**

*Содержит важную информацию, которой нельзя пренебрегать.*

**Предостережение:**

*Предупреждает о ситуациях, которые могут привести к повреждению устройства.*

**Предупреждение:**

*Предупреждает о ситуациях, которые могут стать причиной несчастного случая, привести к созданию опасных условий работы или повреждению устройства.*

В этом руководстве названия элементов экранного меню и частей проектора выделены жирным шрифтом, например:

“Нажмите кнопку **Меню** на пульте дистанционного управления для открытия **Главного** меню.”

### **Общие правила безопасности**

- Не вскрывайте корпус устройства. Кроме проекционной лампы в устройстве нет деталей, требующих обслуживания пользователем. Для проведения технического обслуживания обращайтесь к квалифицированным специалистам.
- Обращайте внимание на все предупреждения и предостережения, приведенные в данном руководстве и указанные на корпусе устройства.
- Проекционная лампа чрезвычайно яркая. Во избежание повреждения глаз, не смотрите в объектив, когда лампа включена.
- Не располагайте проектор на неустойчивой поверхности, тележке или стойке.
- Избегайте использования проектора вблизи воды, под прямыми лучами солнца или рядом с нагревательными приборами.
- Не кладите на проектор тяжелые предметы, вроде книг или сумок.

### Указания по установке проектора

- Расположите проектор горизонтально. **Угол наклона проектора не должен превышать 15 градусов**, проектор устанавливается на стол или крепится к потолку, при других вариантах крепления существенно уменьшается срок службы лампы, что может также привести к **непредвиденным повреждениям**.



- Вокруг выпускного отверстия требуется обеспечить воздушный зазор не менее 50 см.

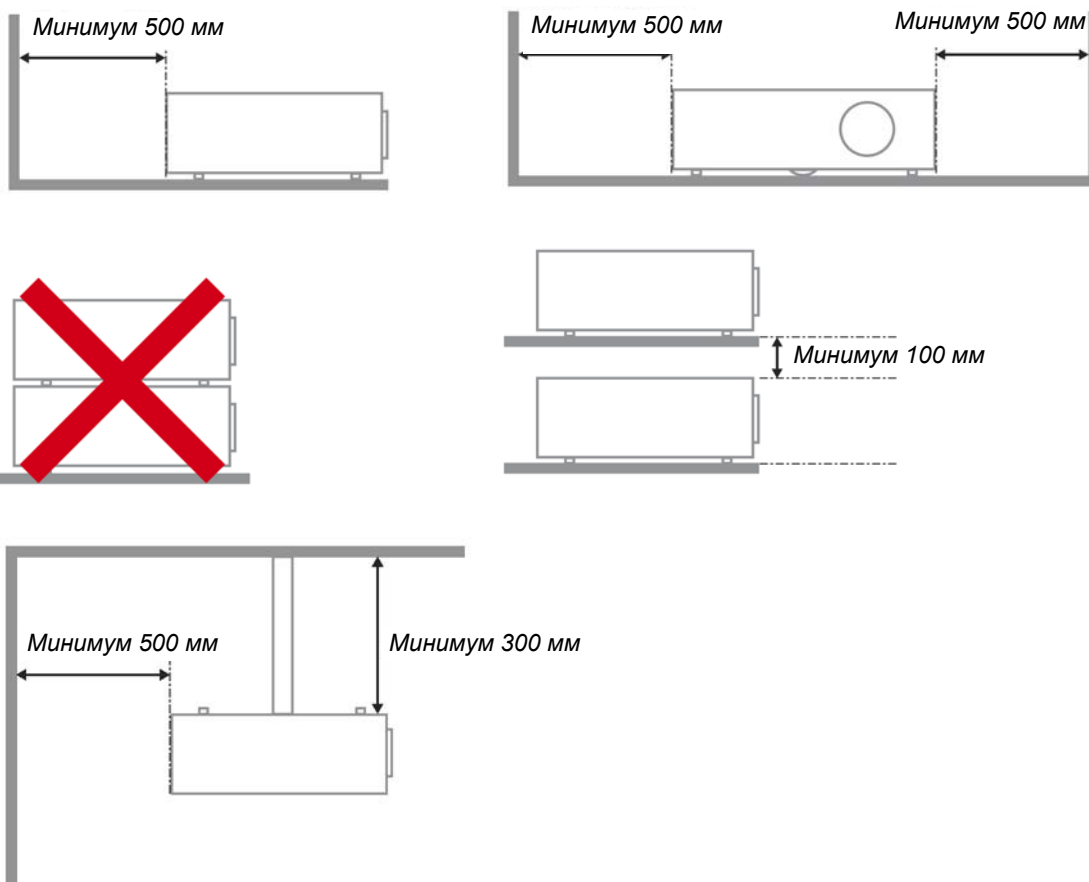

- Убедитесь, что во впускные отверстия не засасывается нагретый воздух из выпускного отверстия.
- При эксплуатации проектора в закрытом помещении следите за тем, чтобы температура воздуха в месте установки не превышала рабочую температуру во время работы проектора, а отверстия для забора и вывода отработанного воздуха были открыты.
- Любые контейнеры должны пройти сертифицированное термическое испытание, чтобы исключить возможность рециркуляции проектором отработанного воздуха, так как это может вызывать его выключение, даже если температура внутри контейнера находится в пределах диапазона рабочей температуры.

### **Проверка места установки проектора**

- Для подачи питания следует использовать 3-х фазную розетку (с заземляющим проводником) для обеспечения соответствующего требованиям заземления и выравнивания нулевого потенциала всего оборудования в системе проектора.
- Необходимо использовать сетевой кабель, который поставляется в комплекте с проектором. При отсутствии в комплекте каких-либо компонентов, разрешается использовать другой сертифицированный 3-х фазный (с заземляющим проводником) сетевой кабель; однако запрещается использовать 2-х фазный сетевой кабель.
- Убедитесь в стабильности напряжения, проверьте правильность заземления и отсутствие утечки тока.
- Измерьте общую потребляемую мощность и убедитесь в том, что она не превышает безопасное значение, а также примите меры по обеспечению безопасности и предотвращению короткого замыкания.
- При эксплуатации на большой высоте включите режим высокогорья
- Устанавливайте проектор только вертикально или вверх дном.
- При установке проектора на кронштейне убедитесь в том, что он способен выдержать вес проектора, и хорошо закрепите его.
- Не устанавливайте проектор вблизи вентиляционного канала или сабвуфера.
- Не устанавливайте проектор в помещениях с высокой температурой, недостаточным охлаждением или в сильно запыленных помещениях.
- Во избежание неисправностей, вызванных инфракрасными помехами, не устанавливайте проектор вблизи флуоресцентных ламп
- Разъем VGA IN подключается к порту VGA IN. Надежно закрепите разъем, хорошо затяните винты с обеих сторон. Это поможет правильно подключить сигнальный провод и обеспечит оптимальное качество воспроизведения.
- Разъем AUDIO IN подключается к порту AUDIO IN. ЗАПРЕЩАЕТСЯ подключать его к порту AUDIO OUT или другим портам, например, BNC или RCA, т. к. в этом случае не воспроизводится звук, а также возможно ПОВРЕЖДЕНИЕ порта.
- Во избежание повреждений, устанавливайте проектор на высоте более 2 м.
- Перед включением питания проектора подсоедините кабель питания и сигнальный кабель. ЗАПРЕЩАЕТСЯ подключать и отключать сигнальный кабель или кабель питания во время запуска и работы проектора, т. к. это приводит к поломке проектора.

### **Замечания относительно охлаждения**

#### **Выпускной воздуховод:**

- Для обеспечения надлежащего охлаждения выпускной воздуховод должен находиться на расстоянии 50 см от любых предметов.
- Во избежание искажений изображения, не располагайте выпускной воздуховод перед объективом проектора.
- Выпускной воздуховод должен находиться на расстоянии не менее 1 м от впускных отверстий других проекторов
- Во время работы проектор генерирует огромное количество тепла. Встроенный вентилятор рассеивает тепло проектора при отключении, и этот процесс может занять некоторое время. После перехода проектора в РЕЖИМ ОЖИДАНИЯ нажмите на кнопку AC power (сеть переменного тока), чтобы отключить проектор и отсоединить кабель питания. ЗАПРЕЩАЕТСЯ отсоединять кабель питания во время отключения, т. к. это приводит к поломке проектора. В это время остаточное тепловыделение также сокращает срок службы проектора. Процесс отключения зависит от модели устройства. В любом случае, отсоединяйте кабель питания только после перехода проектора в РЕЖИМ ОЖИДАНИЯ.

#### **Впускное отверстие для воздуха:**

- Чтобы не блокировать подачу воздуха, на расстоянии 30 см от впускного отверстия не должно быть никаких предметов.
- Впускное отверстие должно располагаться на удалении от других источников тепла
- Не эксплуатируйте проектор в сильно запыленных помещениях

## **Выбор проектора**

### **Функция калибровки по краям стыкуемых изображений**

- При выборе проектора уделяйте внимание не только яркости, балансам яркости, объективу, но и стабильности изображения.
- Для нормальной регулировки проектор должен прогреться в течение 30-60 минут.
- После смещения объектива не должны присутствовать такие оптические искажения, как трапецеидальные и бочкообразные искажения.
- Быстросъемный объектив должен быть хорошо закреплен, во избежание случайного смещения электродвигателем. Не допускайте смещения экрана при длительной эксплуатации или во время запуска и выключения проектора.
- Шесть цветов проектора (R,G,B,Y,C,W). Функции настройки следующих параметров: оттенок, насыщенность, усиление
- Вертикальная установка или установка с поворотом на 360 градусов. Необходимо проверять конструкцию лампы с большим сроком эксплуатации, во избежание споров с клиентами.

## **Кабель HDMI**

Для сигнала калибровки по краям стыкуемых изображений необходима цифровая передача с поддержкой технологии TMDS по четырем парам кабелей такого диаметра, чтобы обеспечивать полное сопротивление 100  $\Omega$ , что обеспечит поддержание соответствующего качества сигнала:

- 5 М : AWG 26
- 10 М : AWG 24
- 15 М : AWG 22
- 20 М : AWG 22
- 25 М : AWG 22

### **Электробезопасность**

- Используйте только поставляемый шнур питания.
- Не ставьте на шнур питания какие-либо предметы. Не допускайте, чтобы шнур питания попадал под ноги проходящим людям.
- Вынимайте батареи из пульта ДУ на время хранения или если устройство не будет использоваться в течение долгого времени.

### **Замена лампы**

Неправильная замена лампы может представлять опасность. См. раздел *Замена проекционной лампы* на стр. 41, где приведены подробные указания по безопасному выполнению этой процедуры. Перед заменой лампы:

- Отсоедините шнур питания.
- Дайте лампе остыть в течение примерно одного часа.

### **Чистка проектора**

- Перед проведением чистки отсоедините шнур питания. (См. Раздел *Чистка проектора* на стр. 45).
- Дайте лампе остыть в течение примерно одного часа.

### **Нормативные предупреждения**

Перед установкой и использованием проектора прочтите нормативные предупреждения в разделе *Соответствие требованиям* на стр. 56.

### **Важные указания по утилизации:**



Лампы, используемые в составе этого изделия, содержат ртуть. Это изделие может также содержать другие электронные компоненты и материалы, которые при неправильной утилизации могут представлять опасность. Утилизация должна осуществляться в соответствии с применимым федеральным, региональным и местным законодательством. Дополнительная информация приведена на веб-сайте Альянса отраслей электронной промышленности по адресу: [WWW.EIAE.ORG](http://WWW.EIAE.ORG). Сведения по утилизации ламп приводятся на сайте [WWW.LAMPRECYCLE.ORG](http://WWW.LAMPRECYCLE.ORG).

### **Условные обозначения**



**УТИЛИЗАЦИЯ:** Электрическое и электронное оборудование запрещается выбрасывать в мусоросборники зданий или утилизировать вместе с городскими отходами. В странах ЕС для утилизации оборудования требуется обращаться в специальные службы утилизации.

## **Основные характеристики**

- *Малый вес, проектор легко упаковывается, удобен для транспортировки.*
- *Поддержка всех основных стандартов видеосигналов, включая NTSC, PAL и SECAM.*
- *Высокий уровень яркости позволяет проводить показы при дневном свете или в освещенных помещениях.*
- *Поддержка разрешений вплоть до UXGA (16,7 млн цветов) обеспечивает получение четких и ярких изображений.*
- *Гибкость настройки для фронтального и заднего проецирования.*
- *Цифровая коррекция трапецеидальных искажений сохраняет изображение прямоугольным при различных углах проецирования.*
- *Автоматическое определение источника входного сигнала.*

## **Об этом Руководстве**

Это руководство пользователя содержит сведения по установке и использованию цифрового проектора. По возможности, взаимосвязанные части, например иллюстрация и описание к ней, представлены на одной странице. Такой формат удобен для вывода на печать нужных разделов руководства и позволяет экономить бумагу, тем самым способствуя защите окружающей среды.



## Оглавление

<b>НАЧАЛО РАБОТЫ</b> .....	<b>1</b>
КОМПЛЕКТ ПОСТАВКИ.....	1
ВНЕШНИЙ ВИД И ОСНОВНЫЕ ЧАСТИ ПРОЕКТОРА.....	2
<i>Вид спереди-справа</i> .....	2
<i>Вид сверху. Кнопки управления экранным меню и индикаторы</i> .....	3
<i>Вид сзади</i> .....	4
<i>Вид снизу</i> .....	5
ЭЛЕМЕНТЫ ПУЛЬТА ДИСТАНЦИОННОГО УПРАВЛЕНИЯ.....	6
ЗОНА ДЕЙСТВИЯ ПУЛЬТА ДУ.....	8
КНОПКИ НА ПРОЕКТОРЕ И ПУЛЬТЕ ДУ.....	8
<b>УСТАНОВКА И ИСПОЛЬЗОВАНИЕ ПРОЕКТОРА</b> .....	<b>9</b>
УСТАНОВКА БАТАРЕЙ В ПУЛЬТ ДУ.....	9
ВКЛЮЧЕНИЕ И ВЫКЛЮЧЕНИЕ ПРОЕКТОРА.....	10
НАСТРОЙКА ПАРОЛЯ (БЛОКИРОВКА ДОСТУПА).....	12
РЕГУЛИРОВКА ВЫСОТЫ ПРОЕКТОРА.....	14
ФОКУСИРОВКА И КОРРЕКЦИЯ ТРАПЕЦЕИДАЛЬНОГО ИСКАЖЕНИЯ.....	15
РЕГУЛИРОВКА ГРОМКОСТИ.....	16
<b>НАСТРОЙКА ПАРАМЕТРОВ В ЭКРАННОМ МЕНЮ</b> .....	<b>17</b>
КНОПКИ РАБОТЫ С ЭКРАННЫМ МЕНЮ.....	17
<i>Работа с экранным меню</i> .....	17
ВЫБОР ЯЗЫКА ЭКРАННОГО МЕНЮ.....	18
СТРУКТУРА ЭКРАННОГО МЕНЮ.....	19
СТРУКТУРА ВТОРИЧНЫХ МЕНЮ.....	20
МЕНЮ ИЗОБРАЖЕНИЕ.....	21
<i>Доп наст</i> .....	22
<i>Менеджер цвета</i> .....	23
МЕНЮ КОМПЬЮТЕР.....	24
МЕНЮ ВИДЕО/АУДИО.....	25
<i>Аудио</i> .....	26
МЕНЮ ПАРАМЕТРЫ I.....	27
<i>Доп наст</i> .....	28
<i>Таймер презентации</i> .....	29
<i>PointRacer</i> .....	29
МЕНЮ ПАРАМЕТРЫ II.....	30
<i>Доп наст</i> .....	31
<i>Установка меню</i> .....	32
<i>Проверка устройств</i> .....	32
<i>Сброс счетчика</i> .....	33
<i>3D</i> .....	34
<i>Сеть</i> .....	35
<i>Сброс</i> .....	40
<i>Состояние</i> .....	40
<b>ТЕХНИЧЕСКОЕ ОБСЛУЖИВАНИЕ И ЗАЩИТА ПРОЕКТОРА</b> .....	<b>41</b>
ЗАМЕНА ПРОЕКЦИОННОЙ ЛАМПЫ.....	41
<i>Сброс времени работы лампы</i> .....	44
ЧИСТКА ПРОЕКТОРА.....	45
<i>Чистка объектива</i> .....	45
<i>Чистка корпуса</i> .....	45
ИСПОЛЬЗОВАНИЕ ЗАМКА KENSINGTON® И ЗАЩИТНОЙ ПЛАНКИ.....	46
<i>Использование замка Kensington® Lock</i> .....	46
<i>Использование защитной планки</i> .....	46
<b>УСТРАНЕНИЕ НЕПОЛАДОК</b> .....	<b>47</b>
УСТРАНЕНИЕ НАИБОЛЕЕ ОБЩИХ НЕПОЛАДОК.....	47
СОВЕТЫ ПО УСТРАНЕНИЮ НЕПОЛАДОК.....	47

---

СООБЩЕНИЯ ИНДИКАТОРОВ ОБ ОШИБКАХ.....	48
НЕПОЛАДКИ С ИЗОБРАЖЕНИЕМ.....	48
НЕПОЛАДКИ С ЛАМПОЙ.....	49
НЕПОЛАДКИ С ПУЛЬТОМ ДУ.....	49
НЕПОЛАДКИ СО ЗВУКОМ.....	49
ГАРАНТИЙНОЕ ОБСЛУЖИВАНИЕ ПРОЕКТОРА.....	49
ВОПРОСЫ И ОТВЕТЫ ОБ HDMI.....	50
<b>ТЕХНИЧЕСКИЕ ХАРАКТЕРИСТИКИ.....</b>	<b>51</b>
ТЕХНИЧЕСКИЕ ХАРАКТЕРИСТИКИ.....	51
ПРОЕКЦИОННОЕ РАССТОЯНИЕ И РАЗМЕР ИЗОБРАЖЕНИЯ.....	52
<i>Таблица параметров проецирования.....</i>	<i>52</i>
ТАБЛИЦА РЕЖИМОВ СИНХРОНИЗАЦИИ И ФОРМАТОВ ВИДЕОСИГНАЛА.....	53
РАЗМЕРЫ ПРОЕКТОРА.....	55
<b>СООТВЕТСТВИЕ ТРЕБОВАНИЯМ.....</b>	<b>56</b>
ЗАЯВЛЕНИЕ О РАДИОЧАСТОТНЫХ ПОМЕХАХ ОТ ФЕДЕРАЛЬНОЙ КОМИССИИ ПО СВЯЗИ.....	56
ВНИМАНИЕ!.....	56
ПРЕДУПРЕЖДЕНИЕ О РАДИОЧАСТОТНЫХ ПОМЕХАХ.....	56
СЕРТИФИКАЦИЯ ПО ТЕХНИКЕ БЕЗОПАСНОСТИ.....	56
<b>ПРИЛОЖЕНИЕ I.....</b>	<b>57</b>
ПРОТОКОЛ RS-232C.....	57

## НАЧАЛО РАБОТЫ

### Комплект поставки

Осторожно распакуйте проектор и проверьте наличие следующих предметов:

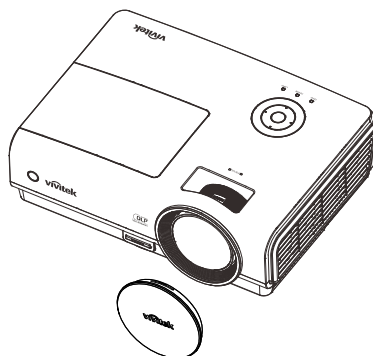

*DLP-ПРОЕКТОР С КРЫШКОЙ ОБЪЕКТИВА*

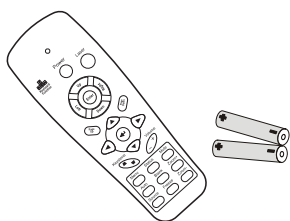

*ПУЛЬТ ДУ  
(С ДВУМЯ БАТАРЕЙКАМИ  
ТИПОРАЗМЕРА ААА)*

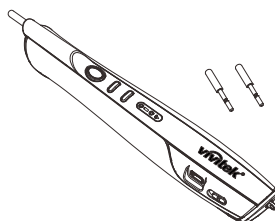

*УКАЗКА  
(С ДВУМЯ СМЕННЫМИ  
НАКОНЕЧНИКАМИ)*

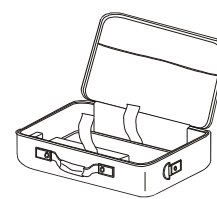

*ПЕРЕНОСНОЙ ФУТЛЯР*

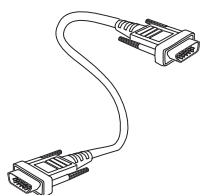

*КАБЕЛЬ RGB*

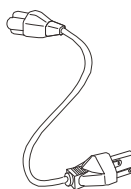

*ШНУР ПИТАНИЯ*

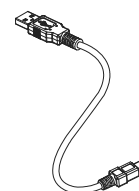

*КАБЕЛЬ USB*



*CD-ROM  
(ЭТО РУКОВОДСТВО ДЛЯ  
ПОЛЬЗОВАТЕЛЯ)*



*КРАТКОЕ РУКОВОДСТВО*



*ГАРАНТИЙНАЯ КАРТА*

При отсутствии или повреждении каких-либо частей комплекта или если устройство не работает, сразу же обратитесь к продавцу. Рекомендуется сохранить оригинальную упаковку на случай необходимости возврата оборудования для гарантийного обслуживания.

**Предостережение:**

*Не используйте проектор в запыленных помещениях.*

## Внешний вид и основные части проектора

*Вид спереди-справа*

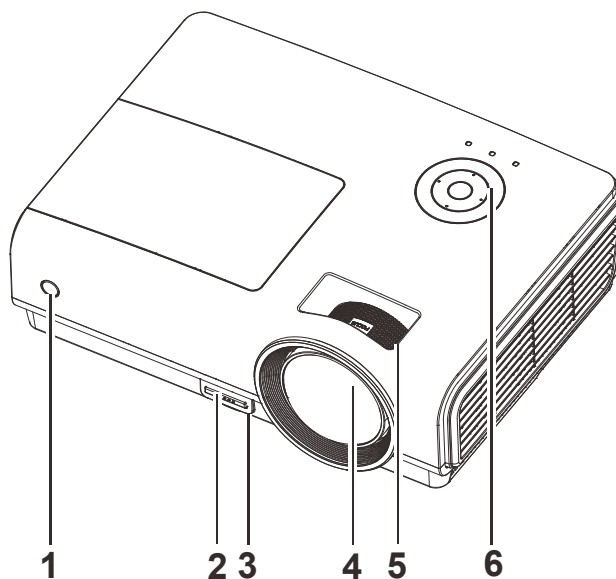

ПУНКТ	НАЗВАНИЕ	ОПИСАНИЕ	СТР.
1.	Приемник ИК-сигнала	Датчик ИК-сигнала от пульта ДУ	6
2.	Кнопка регулятора высоты	Нажмите для разблокировки регулятора высоты	14
3.	Регулятор высоты	Регулирует высоту проектора	
4.	Объектив	Объектив проектора	
5.	Регулятор фокусировки	Фокусировка проецируемого изображения	15
6.	Кнопки управления	См. Вид сверху. Кнопки управления экранным меню и индикаторы	3

**Важно:**

Вентиляционные отверстия проектора обеспечивают нормальную циркуляцию воздуха для охлаждения лампы проектора. Не перекрывайте вентиляционные отверстия!

Вид сверху. Кнопки управления экранным меню и индикаторы

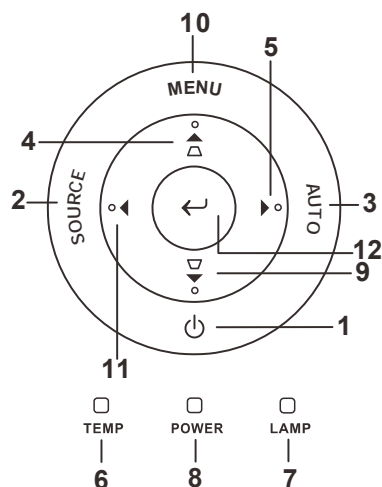

ПУНКТ	НАЗВАНИЕ	ОПИСАНИЕ		СТР.
1.	(ПИТАНИЕ)	Включение/выключение питания проектора		10
2.	ИСТОЧНИК	Определение источника видеосигналаX		
3.	АВТО	Оптимизирует размер изображения, позицию и разрешение		
4.	▲ (Вверх) / ТРАПЕЦЕИДАЛЬНОСТЬ	Выбор настроек и пунктов экранного меню Быстрый вызов меню – Для коррекции трапецеидальности		17
5.	► (Вправо)	Выбор настроек и пунктов экранного меню		
6.	ИНДИКАТОР ТЕМПЕРАТУРЫ	Горит	Перегрев системы	
		Не горит	Нормальное состояние	
7.	СВЕТОИНДИКАТОР ЛАМПЫ	Горит	Ошибка лампы.	
		Не горит	Нормальное состояние	
8.	Индикатор ПИТАНИЕ	зеленым	Питание ВКЛ	
		Не горит	ВКЛ питание (Нет питания)	
		Мигает	Система инициализирована / Охлаждение / Сообщение об ошибке	
9.	▼ (Вниз) / ТРАПЕЦЕИДАЛЬНОСТЬ	Выбор настроек и пунктов экранного меню Быстрый вызов меню – Для коррекции трапецеидальности		17
10.	МЕНЮ	Вход в экранное меню и выход из меню		
11.	◀ (Влево)	Выбор настроек и пунктов экранного меню		
12.	↵ Ввод (Ввод)	изменение настроек в экранном меню		17

Вид сзади

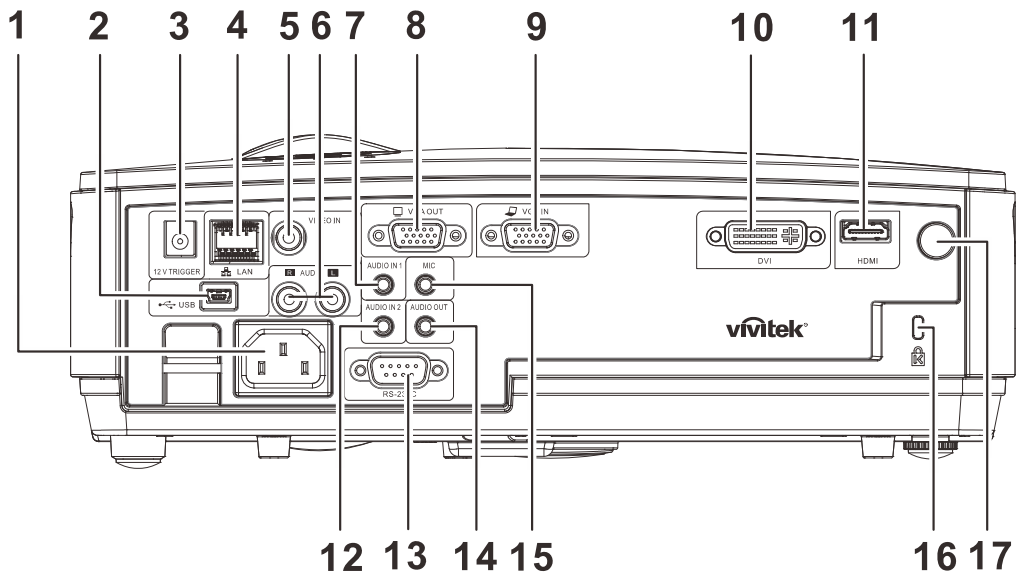

ПУНКТ	НАЗВАНИЕ	ОПИСАНИЕ	СТР.
1.	AC IN	Подключение кабеля ПИТАНИЯ	10
2.	USB	Подключение кабеля USB компьютера	
3.	12V TRIGGER	Подключение выхода постоянного тока 12 В	
4.	LAN	Подключение кабеля ЛВС от сети Ethernet	
5.	VIDEO IN	Подключение кабеля полного видеосигнала от видеоустройства	
6.	AUDIO IN (L и R)	Подключение аудиокабелей от аудиоустройства	
7.	AUDIO IN – 1	Подключение аудиокабеля от аудиоустройства	
8.	VGA OUT	Подключение кабеля RGB к дисплею	
9.	VGA IN	Подключение кабеля RGB компьютера и комплектующих	
10.	DVI	Подключение кабеля DVI от устройства DVI	
11.	HDMI	Подключение кабеля HDMI от устройства HDMI	
12.	AUDIO IN – 2	Подключение аудиокабеля от аудиоустройства	
13.	RS-232C	Подключение кабеля последовательного порта RS-232 для пульта дистанционного управления	
14.	AUDIO OUT	Подключение аудиокабеля для сквозного сигнала аудио	
15.	MIC	Подключение микрофона	
16.	Замок Kensington	Защита постоянного компонента с помощью системы Kensington® Lock	46
17.	Приемник ИК-сигналов	Прием ИК-сигнала от пульта дистанционного управления	

**Внимание:**

Примите меры предосторожности и отключите подачу питания к проектору и подключаемым устройствам перед выполнением соединений.

*Вид снизу*

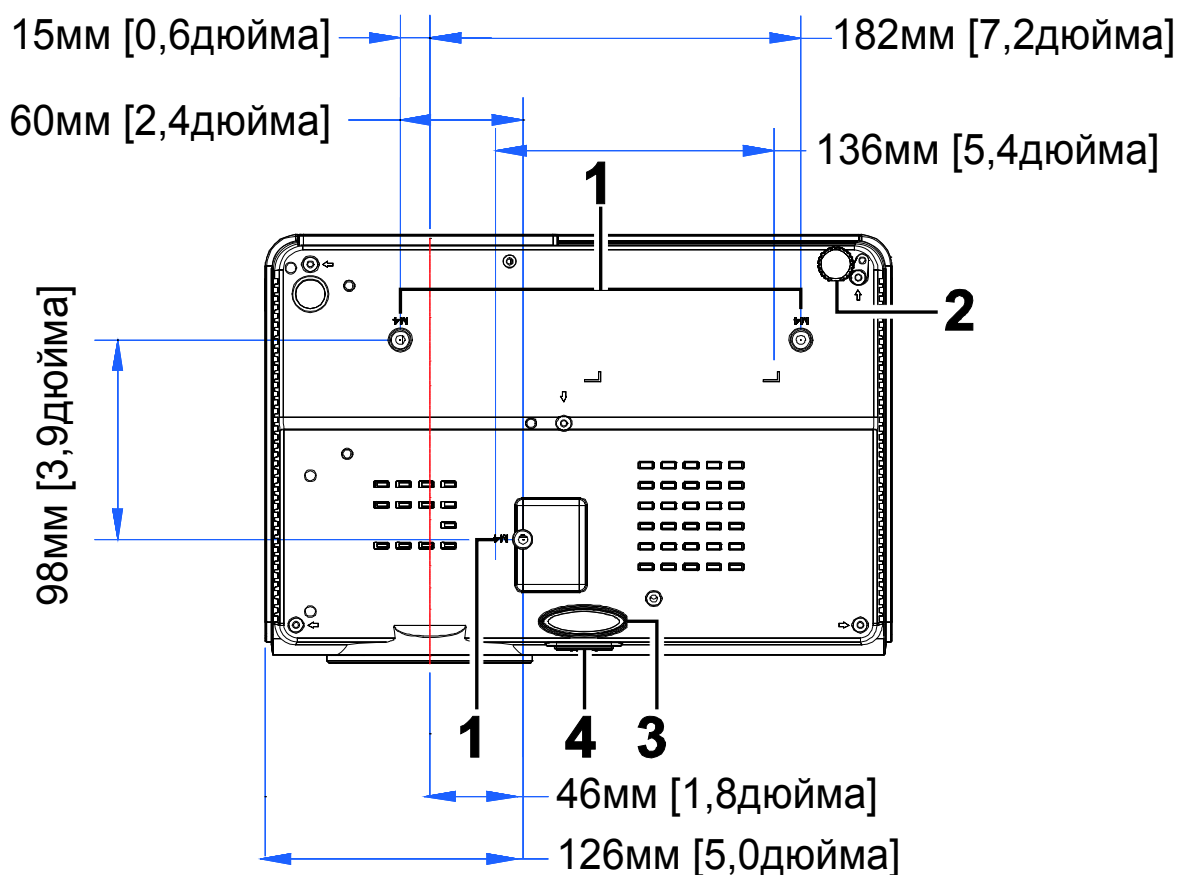

ПУНКТ	НАЗВАНИЕ	ОПИСАНИЕ	СТР.
1.	Отверстия для крепления к потолку	Информацию о креплении проектора к потолку можно получить у продавца	
2.	Регулятор наклона	Поверните регулятор для изменения наклона проектора	14
3.	Регулятор высоты	При нажатии на кнопку регулятора регулятор высоты выдвинется вниз	14
4.	Кнопка регулятора высоты	Нажмите для разблокировки регулятора высоты	

**Примечание:**

Для монтажа требуется применять только потолочные крепления, соответствующие требованиям UL.

Для потолочного монтажа используйте только рекомендуемые крепления и болты M4 с длиной резьбы до 12мм (0,47 дюйма).

Конструкция потолочного крепления должна подходить по форме и прочности.

Нагрузочная способность потолочного крепления должна превышать вес монтируемого оборудования и, в качестве дополнительного требования к безопасности, должна быть способна выдерживать вес, в три раза превышающий вес оборудования (не менее 5,15 кг) в течение 60 секунд.

## Элементы пульта дистанционного управления

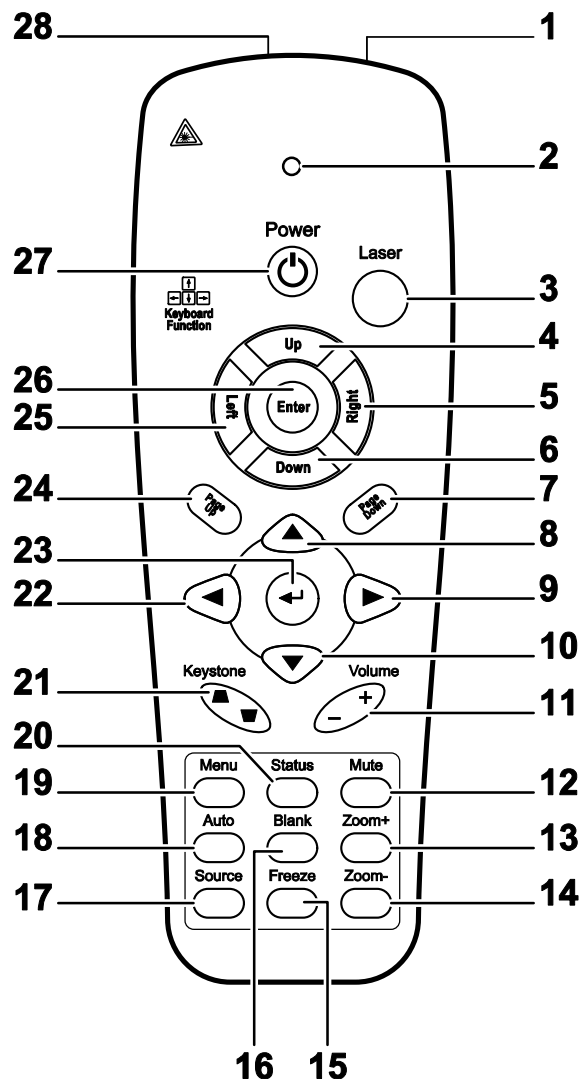

**Важно:**

1. Не используйте проектор при ярком люминесцентном освещении. Некоторые высокочастотные люминесцентные лампы могут нарушать работу пульта ДУ.
2. Убедитесь в отсутствии препятствий прохождению ИК-сигнала от пульта ДУ к проектору. При наличии таких препятствий попробуйте направить ИК-сигнал на какие-нибудь отражающие поверхности, например, на проекционный экран.
3. Функции кнопок и переключателей на проекторе аналогичны функциям соответствующих кнопок на пульте ДУ. В этом руководстве описание всех функций дается для пульта ДУ.



ПУНКТ	НАЗВАНИЕ	ОПИСАНИЕ	СТР.
1.	Передачик ИК-сигнала	Посылает ИК-сигнал на проектор	
2.	Индикатор состояния	Горит при использовании пульта ДУ	
3.	Laser (Лазер)	Включение лазерной экранной указки	
4.	Вверх	Кнопка "Вверх" при подключении к ПК через USB	
5.	Вправо	Кнопка "Вправо" при подключении к ПК через USB	
6.	Вниз	Кнопка "Вниз" при подключении к ПК через USB	
7.	Page Down (Стр. вниз)	Страница вниз при подключении через USB к ПК	
8.	Вверх	Выбор настроек и пунктов экранного меню	17
9.	Вправо		
10.	Вниз		
11.	Громкость +/-	Регулировка громкости	16
12.	Выкл.звук	Отключает звук встроенного динамика	
13.	Зум +	Крупный план изображения	
14.	Зум -	Мелкий план изображения	
15.	Стоп-кадр	Остановка/пуск воспроизведения видео на экране	
16.	Пустой	Удаляет изображение с экрана	
17.	Источник	Определение источника видеосигнала	
18.	Авто	Автонастройка для фазы, трекинга, размера, позиции	
19.	Меню	Открывает экранное меню	17
20.	Состояние	Открывает Меню состояния OSD (это меню открывается лишь при обнаружении входного устройства)	40
21.	Трапецидальная коррекция вверх/внизу	Коррекция трапецидальности изображения (шире вверх/внизу)	15
22.	Влево	Выбор настроек и пунктов экранного меню	17
23.	Ввод	Изменяет настройки в экранном меню	
24.	Page Up (Стр. вверх)	Страница вверх при подключении через USB к ПК	
25.	Влево	Кнопка "Влево" при подключении к ПК через USB	
26.	Ввод	Кнопка "Ввод" при подключении к ПК через USB	
27.	Питание	Включение/выключение питания проектора	10
28.	Laser (Лазер)	Лазерная указка. <b>НЕ НАПРАВЛЯЙТЕ В ГЛАЗА.</b>	

## **Зона действия пульта ДУ**

Дистанционное управление проектором осуществляется с помощью ИК-сигнала. Пульт ДУ не обязательно точно направлять на проектор. В радиусе около 7 метров луч ИК-сигнала может отклоняться от прямого направления на проектор в пределах 15 градусов. Если проектор не реагирует на команды с пульта ДУ, попробуйте подойти поближе.

## **Кнопки на проекторе и пульте ДУ**

Управлять проектором можно с пульта ДУ или с помощью кнопок на корпусе проектора. С пульта ДУ можно выполнять любые команды, тогда как использование кнопок на проекторе ограничено.

## УСТАНОВКА И ИСПОЛЬЗОВАНИЕ ПРОЕКТОРА

### Установка батарей в пульт ДУ

1. Снимите крышку батарейного отсека, сдвинув ее в направлении стрелки.

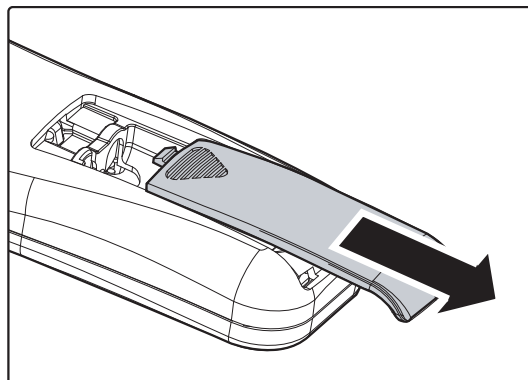

2. Вставьте батарею из комплекта поставки положительной стороной вверх.

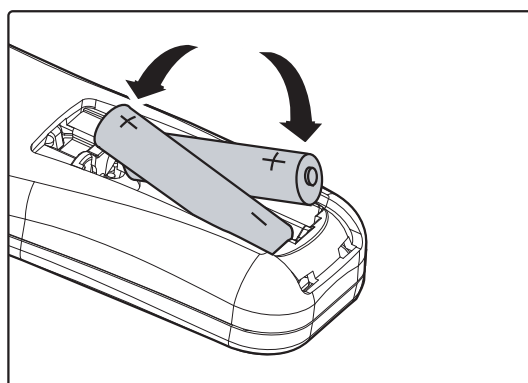

3. Верните крышку на место.

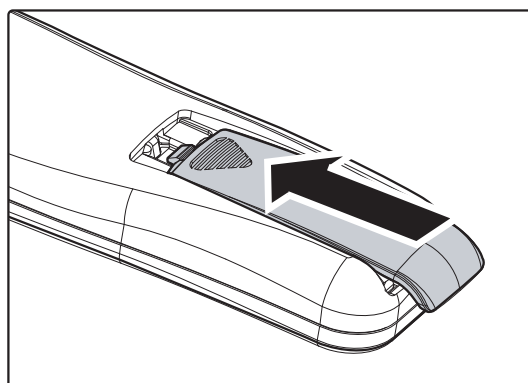

**Предостережение:**

1. Применяйте только батарейки AAA (рекомендуются щелочные батарейки).
2. Утилизируйте использованные батареи в соответствии с местными нормами и предписаниями.
3. Вынимайте батареи, если проектор не будет использоваться долгое время.

## Включение и выключение проектора

1. Подсоедините к проектору шнур питания. Вставьте вилку шнура питания в сетевую розетку. индикаторы питания **ПИТАНИЕ** готовности.

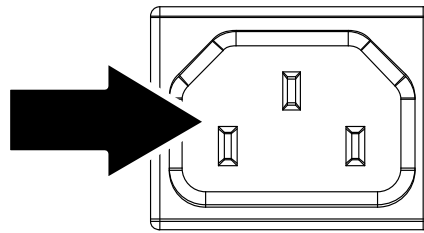

2. Включите подсоединенные устройства.
3. Убедитесь, что светоиндикатор лампы не мигает оранжевым. Затем нажмите кнопку **ПИТАНИЕ** для включения проектора.

Проектор отобразит экран-заставку и определит подключенные устройства.

Если включена блокировка доступа, обратитесь к разделу *Настройка пароля (блокировка доступа)* на стр. 12.



4. Если подключено несколько видеоустройств, нажмите кнопку **ИСТОЧНИК** и кнопками **▲▼** выберите нужное устройство. (Для подключения компонентного видеосигнала используется переходник RGB-COMPONENT VIDEO).

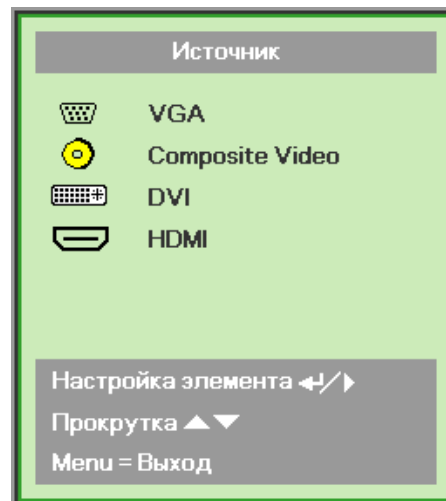

- VGA: Аналог. RGB  
Периферийное устройство: DVD вход YCbCr / YPbPr, или HDTV вход YPbPr через соединитель HD15
- Composite Video: традиционное комбинированное видеоизображение
- DVI: DVI
- HDMI: HDMI

- 5.** При появлении сообщения “Выключить питание? /Нажмите кнопку Питание еще раз”, нажмите кнопку **ПИТАНИЕ**. Проектор выключится.

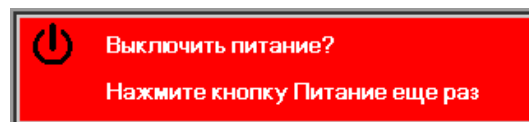

***Предостережение:***

- 1. Перед включением проектора убедитесь, что колпачок объектива снят.*
- 2. Не отсоединяйте сетевой кабель, пока не перестанет мигать индикатор ПИТАНИЯ, указывая на то, что проектор охладился.*

## Настройка пароля (блокировка доступа)

С помощью кнопок со стрелками можно задать пароль доступа для защиты от неразрешенного использования проектора. Если блокировка доступа включена, после каждого включения проектора необходимо вводить пароль. (См. разделы “Работа с экранным меню” на стр. 17 и “Выбор языка экранного меню” на стр. 18 об использовании экранных меню.)

**Важно:**

Храните пароль в надежном месте. Вы не сможете пользоваться проектором без ввода пароля. Если вы забыли пароль, узнайте у продавца проектора, как удалить пароль.

1. Нажмите кнопку **МЕНЮ** для входа в экранное меню.
2. Кнопками **◀▶** выберите меню **Параметры I**; для **▲▼** выбора **доп наст** используйте кнопки.

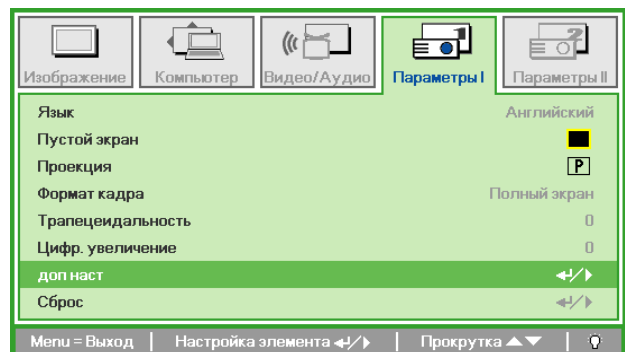
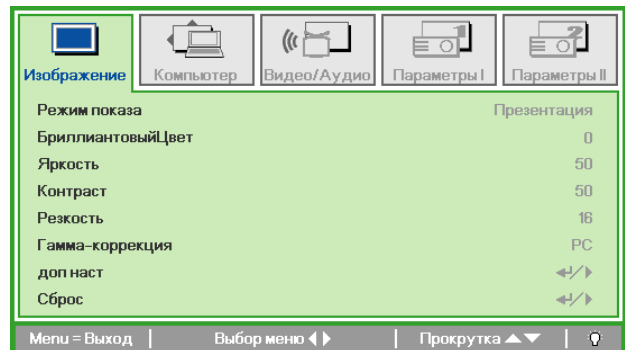

3. Кнопками **▲▼** выберите пункт **Блокировка доступа**.
4. Кнопками **◀▶** включите или отключите функцию блокировки доступа.  
Появится диалоговое окно для ввода пароля.

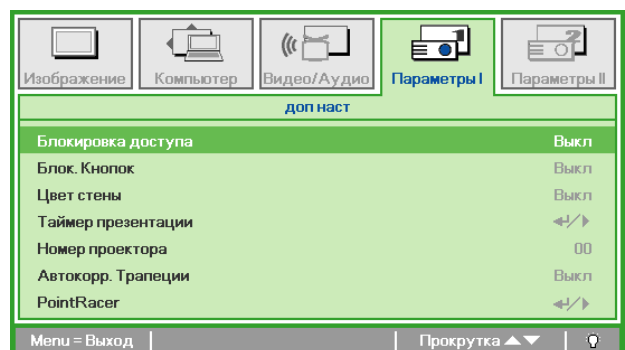

5. Кнопками со стрелками ▲▼◀▶ (на проекторе или на пульте ДУ) введите пароль доступа. Нужно ввести любое сочетание из пяти стрелок (не меньше); можно нажать одну и ту же стрелку пять раз.

Для установки пароля нажмите кнопки со стрелками в любом порядке. Нажмите кнопку **МЕНЮ** для выхода из диалогового окна.

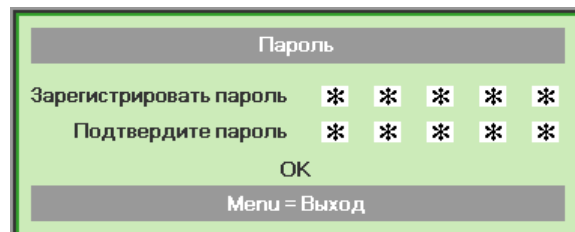
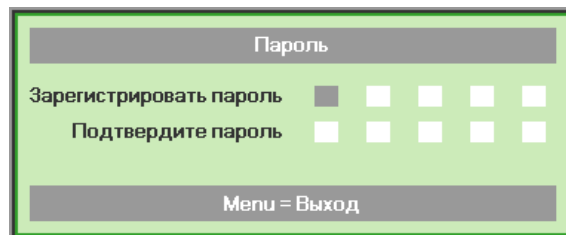

6. Если функция **Блокировка доступа** включена, при каждом включении проектора кнопкой питания будет появляться окно запроса пароля. Введите пароль в том же порядке, как вы установили его в пункте 5. Если вы забыли пароль, обратитесь в сервисный центр. Центр обслуживания проверит данные владельца и поможет в повторной установке пароля.

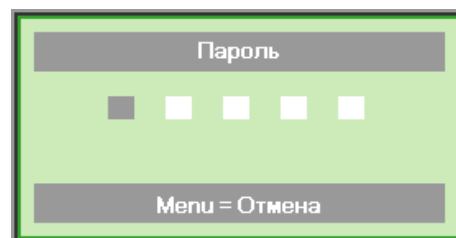

## Регулировка высоты проектора

При установке проектора соблюдайте следующие правила:

- Устанавливайте проектор на ровной и устойчивой поверхности.
- Располагайте проектор перпендикулярно экрану.
- Убедитесь, что кабели расположены безопасно и никто не может о них запнуться.

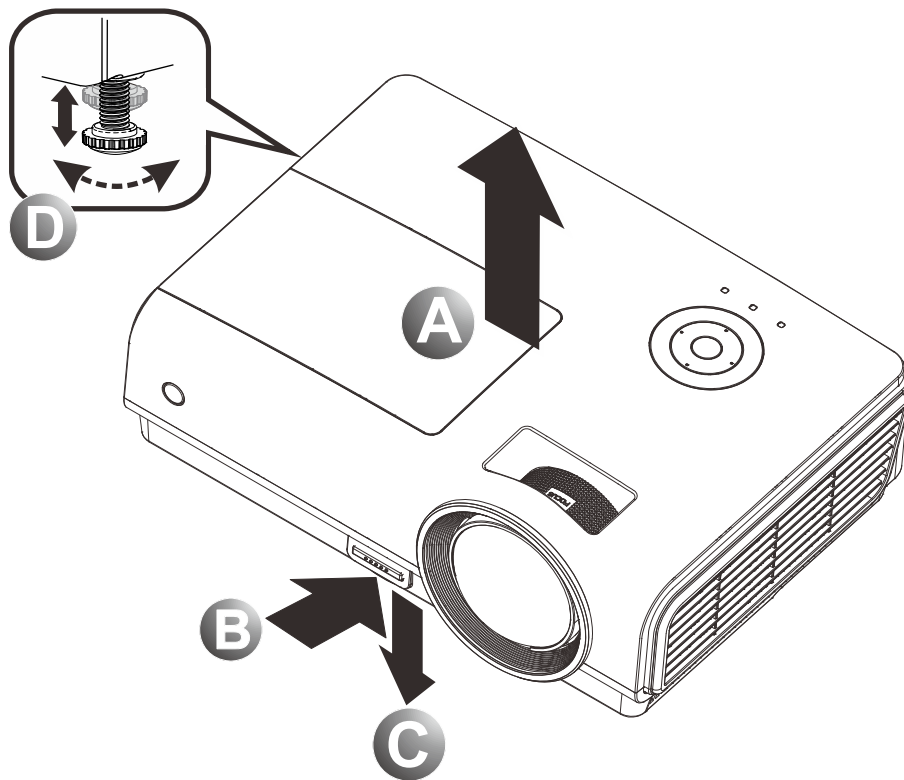

1. Для увеличения высоты проектора приподнимите проектор [A] и нажмите кнопку регулятора высоты [B].

Регулятор высоты выдвинется вниз [C].

2. Для уменьшения высоты проектора нажмите кнопку регулятора высоты и надавите на проектор сверху.

3. Для изменения угла проецирования изображения поверните регулятор наклона [D] вправо или влево до установки нужного угла.



## Фокусировка и коррекция трапецеидального искажения

1. Регулятор **Фокус** (на проекторе) используется для изменения резкости изображения.

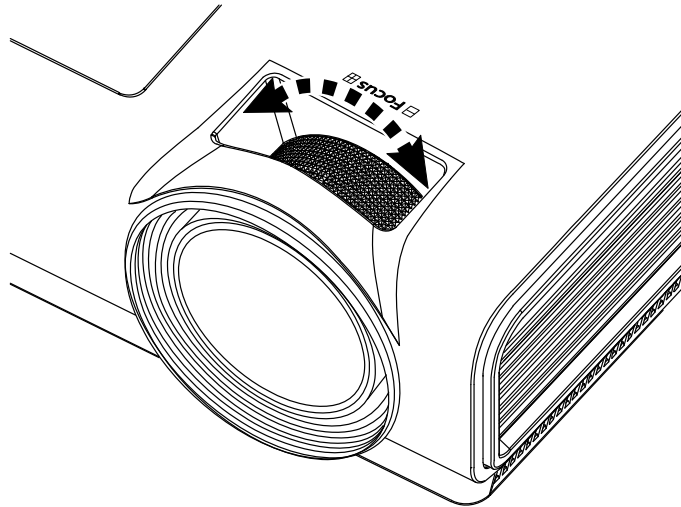

2. Используйте кнопки **ТРАПЕЦЕИДАЛЬНОСТЬ** на проекторе и пульте ДУ для коррекции трапецеидальности (широкого верха или низа) изображения.

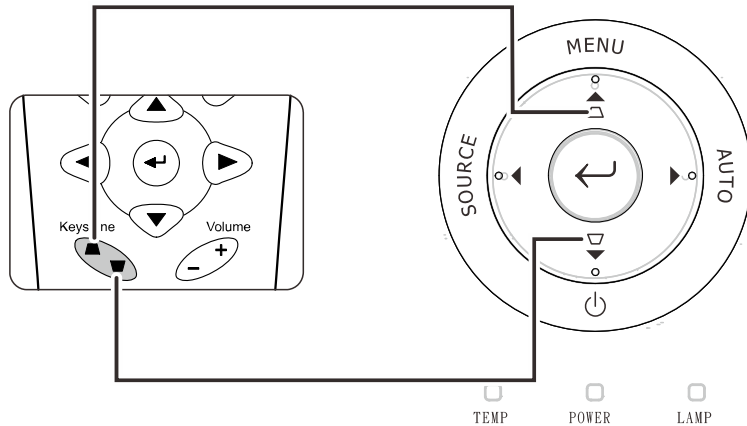

Кнопки меню на проекторе и пульте ДУ

3. На дисплее появится строка регулировки трапецеидальности.



## Регулировка громкости

1. Нажмите одну из кнопок **Громкость +/-** на пульте ДУ. На экране появится строка регулировки громкости.

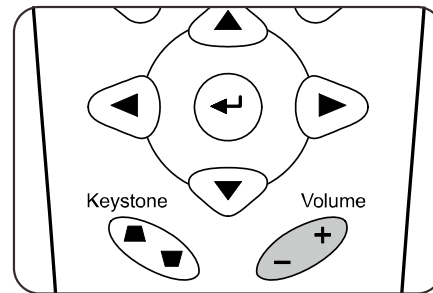

2. Кнопками **Влево/Вправо** на проекторе отрегулируйте параметр **Громкость +/-**.

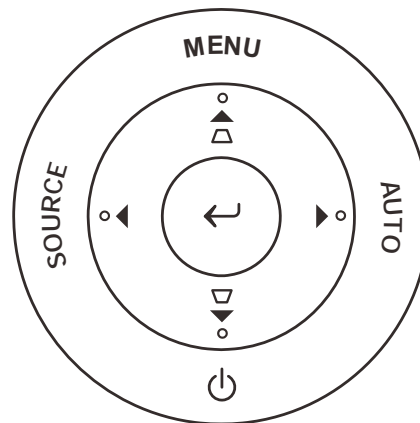

TEMP POWER LAMP



3. Для отключения звука нажмите кнопку **ВЫКЛ.ЗВУК**. (Эта кнопка имеется только на пульте ДУ).



## НАСТРОЙКА ПАРАМЕТРОВ В ЭКРАННОМ МЕНЮ

### Кнопки работы с экранным меню

Экранное меню позволяет регулировать изображение и изменять настройки проектора.

#### Работа с экранным меню

Для выбора пунктов меню и изменения настроек можно использовать кнопки со стрелками на пульте ДУ и на корпусе проектора. Соответствие между кнопками проектора показано на рисунке ниже.

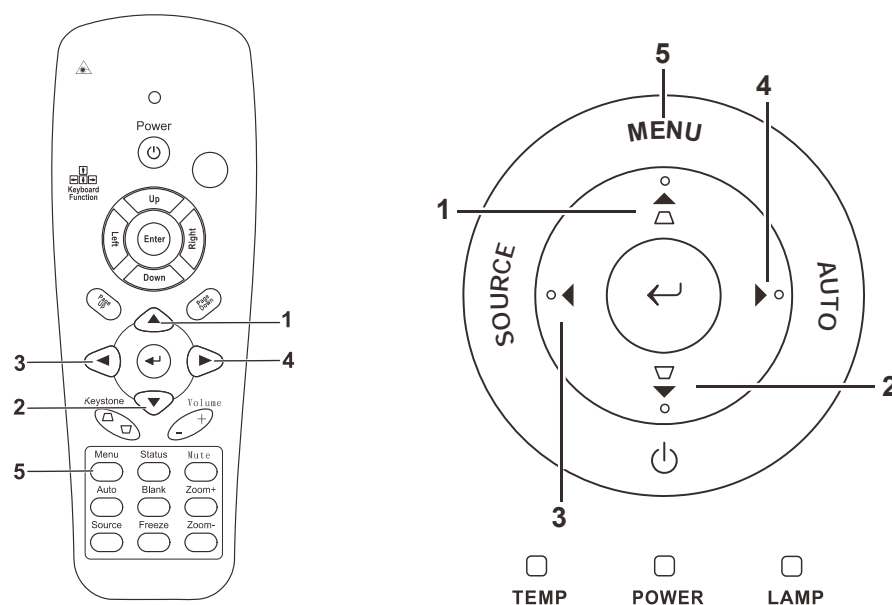

1. Нажмите кнопку **МЕНЮ** для входа в режим экранного меню.
2. Имеется пять меню. Кнопками ◀▶ выберите нужное меню.
3. Кнопками ▲▼ выберите нужный пункт в меню.
4. Кнопками ◀▶ измените значения настроек.
5. Для выхода из подменю или из режима экранного меню, нажмите кнопку **МЕНЮ**.

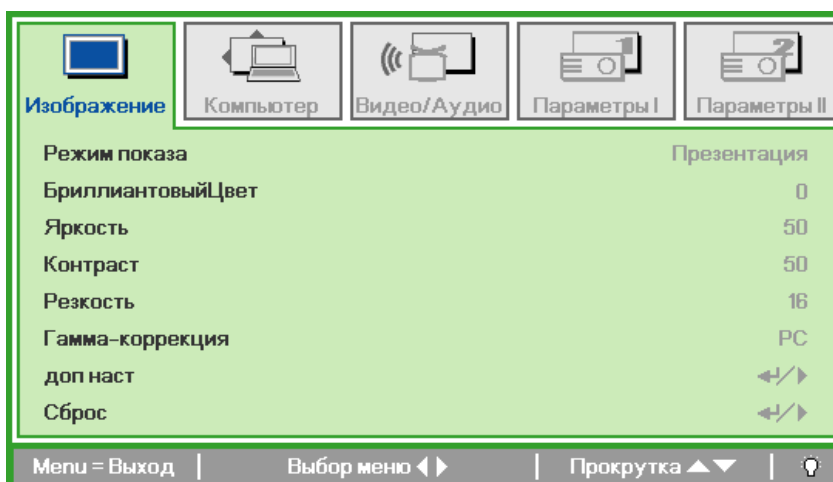

#### **Примечание:**

В зависимости от источника видеосигнала, доступны не все пункты в экранном меню. Например, параметры **Гориз./Вертик. положение** в меню **Компьютер** можно изменять только при подключении компьютера. Неактивные настройки (выделенные серым цветом) использовать невозможно.

## Выбор языка экранного меню

Настройки меню позволяют выбрать язык, который является для вас более удобным.

1. Нажмите кнопку **МЕНЮ**. Кнопками ◀▶ выберите меню Параметры I.

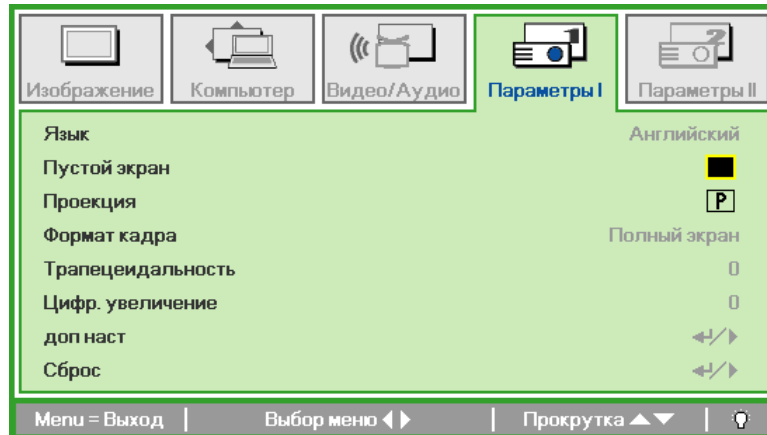

2. Кнопками ▲▼ выберите пункт **Язык**.

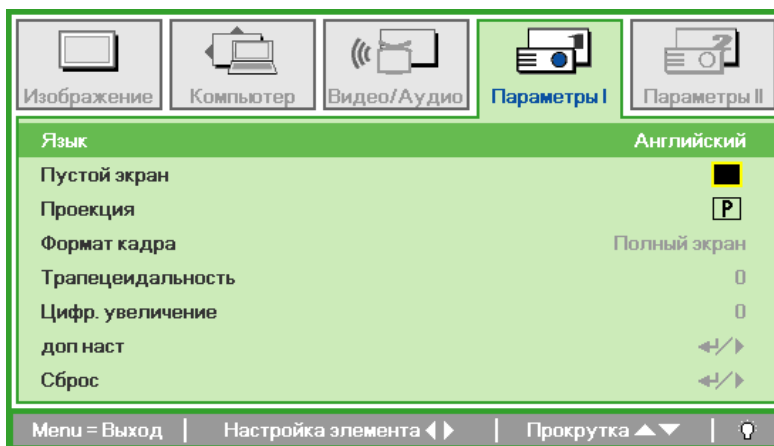

3. Кнопками ◀▶ выберите нужный язык.
4. Дважды нажмите кнопку **МЕНЮ**, чтобы выйти из режима экранного меню.

## Структура экранного меню

Используйте следующую схему для быстрого поиска настроек меню и определения диапазона их возможных значений.

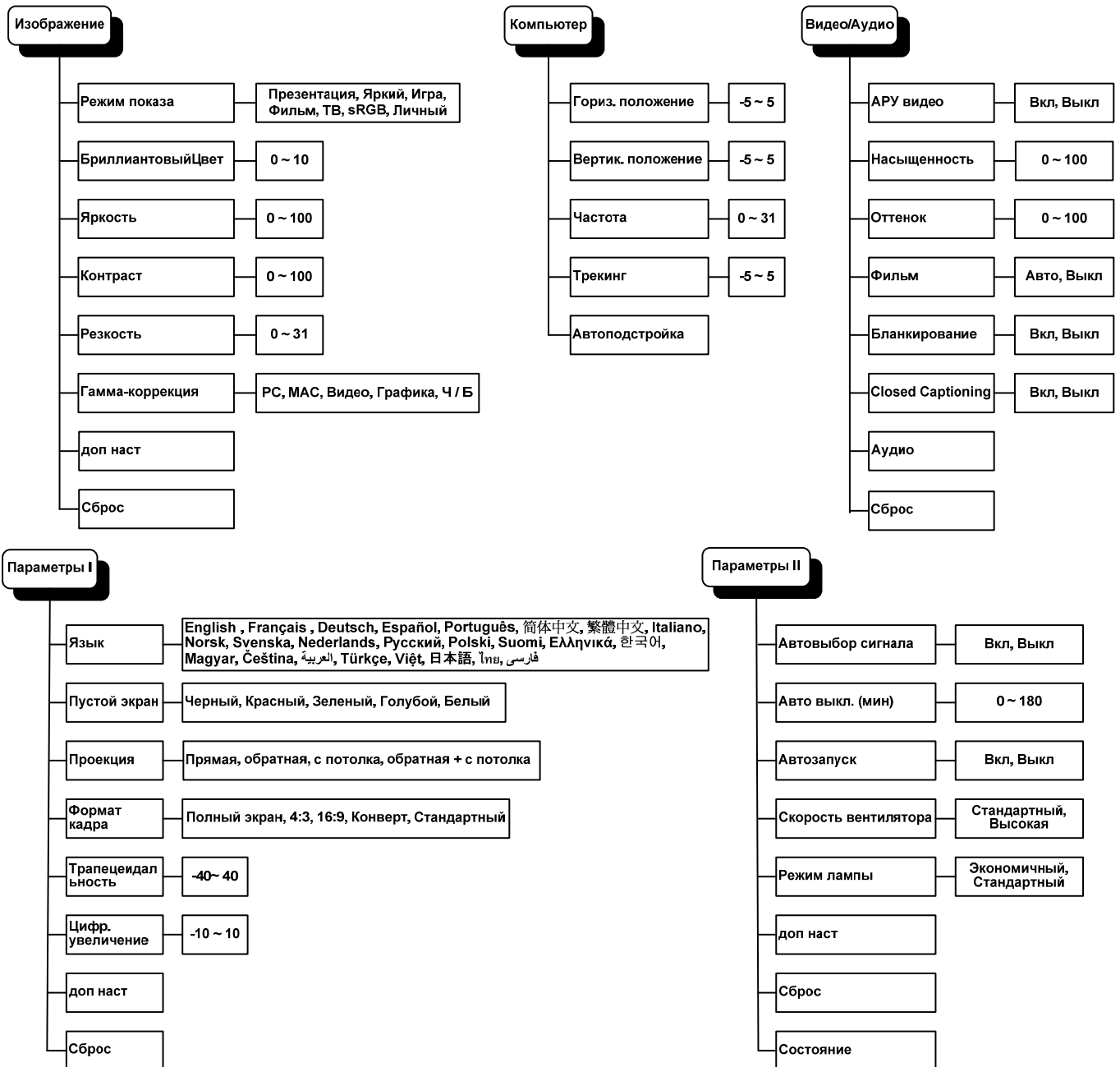

## Структура вторичных меню

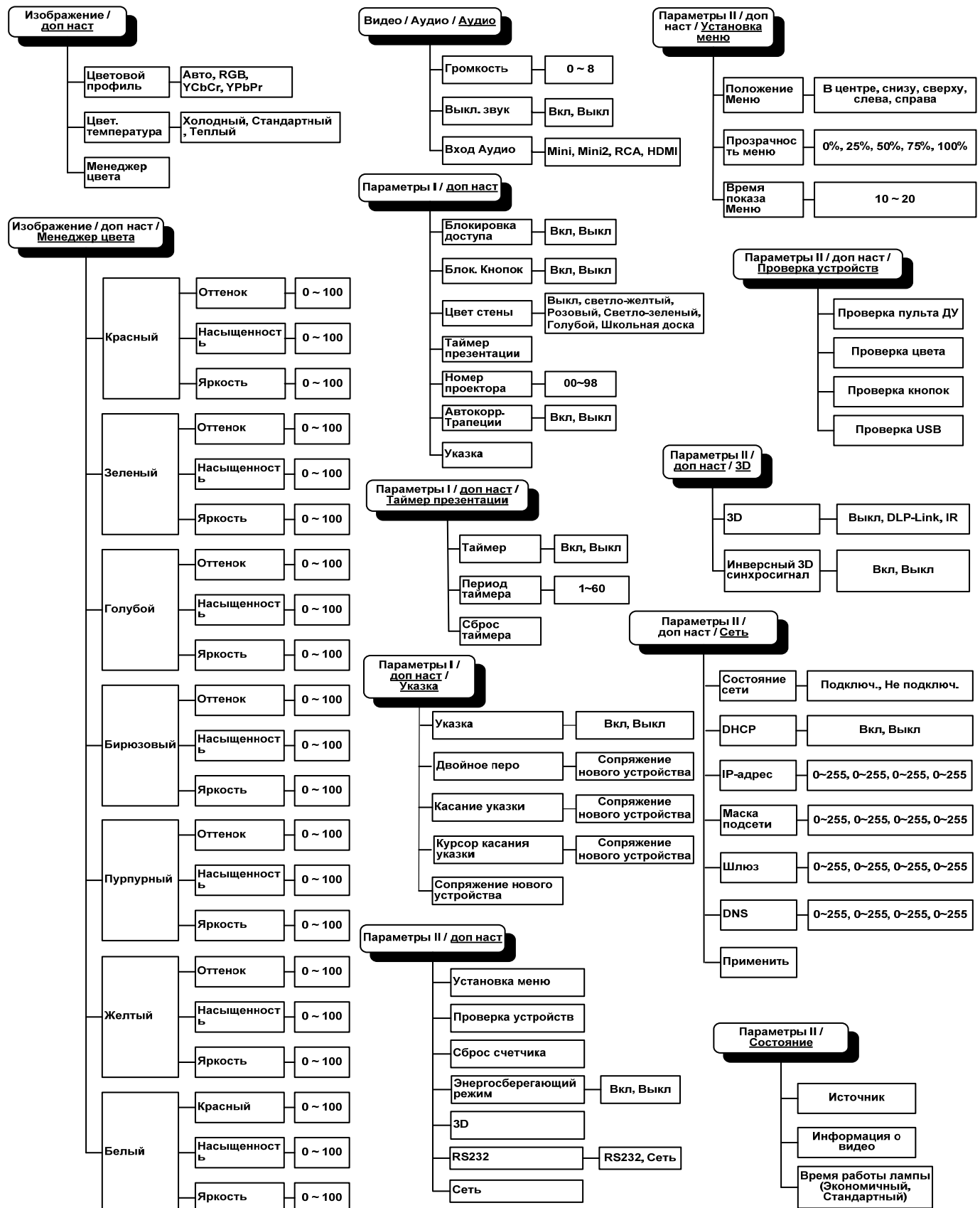

## Меню Изображение

Нажмите кнопку **МЕНЮ** для входа в **экранное** меню. Выберите **меню Изображение** кнопками ◀▶. Для выбора пунктов в меню **Изображение** используйте кнопки ▲▼. Для изменения значений настроек используйте кнопки ◀▶.

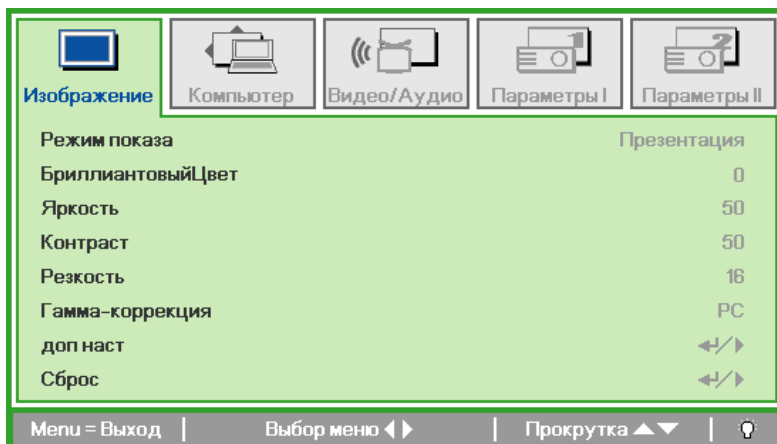

Пункт	ОПИСАНИЕ
Режим показа	Кнопками ◀▶ задайте Режим показа.
БриллиантовыйЦвет	Кнопками ◀▶ отрегулируйте настройку функции БриллиантовыйЦвет.
Яркость	Кнопками ◀▶ отрегулируйте яркость.
Контраст	Кнопками ◀▶ отрегулируйте контрастность.
Резкость	Кнопками ◀▶ отрегулируйте резкость.
Гамма-коррекция	Кнопками ◀▶ отрегулируйте гамма-коррекцию.
Доп наст	Нажмите ◀ (Ввод) / ▶ для входа в меню Доп наст См. раздел “Доп наст” на стр. 22.
Сброс	При нажатии кнопки ◀ (Ввод) / ▶ выполняется сброс всех настроек в значения по умолчанию.

### Доп наст

Нажмите кнопку **МЕНЮ** для входа в **экранное меню**. Кнопками ◀▶ выберите меню **Изображение**. Кнопками ▼▲ выберите пункт **Доп наст** Дополнительно и нажмите **Ввод** или ▶. Кнопками ▼▲ выберите нужный пункт в меню **Доп наст**.

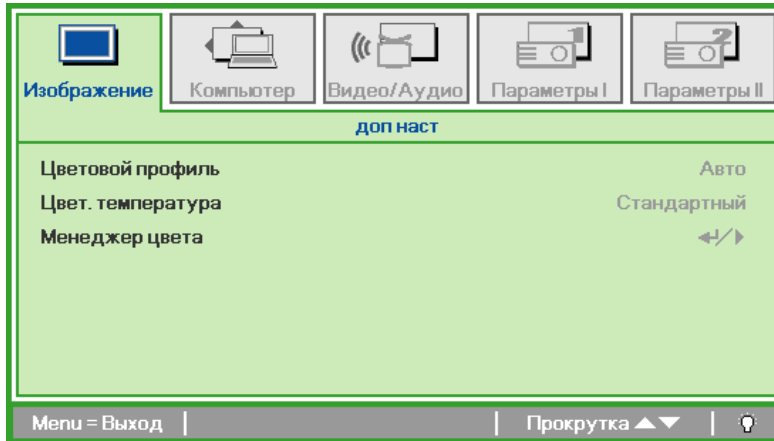

Пункт	ОПИСАНИЕ
Цветовой профиль	Кнопками ◀▶ выберите цветовой профиль. (Диапазон: (Авто – RGB – YPbPr – YCbCr))
Цвет. температура	Кнопками ◀▶ выберите цветовую температуру. (Диапазон: Холодный – Стандартный – Теплый)
Менеджер цвета	Кнопкой ◀ (Ввод) / ▶ откройте меню Менеджер цвета. (Диапазон: Красный, Зеленый, Синий, Бирюзовый, Пурпурный, Желтый, Белый). О настройках меню <i>Менеджер цвета</i> см. стр. 23.



## Менеджер цвета

Кнопкой ◀ (Ввод) / ▶ откройте меню **Менеджер цвета**.

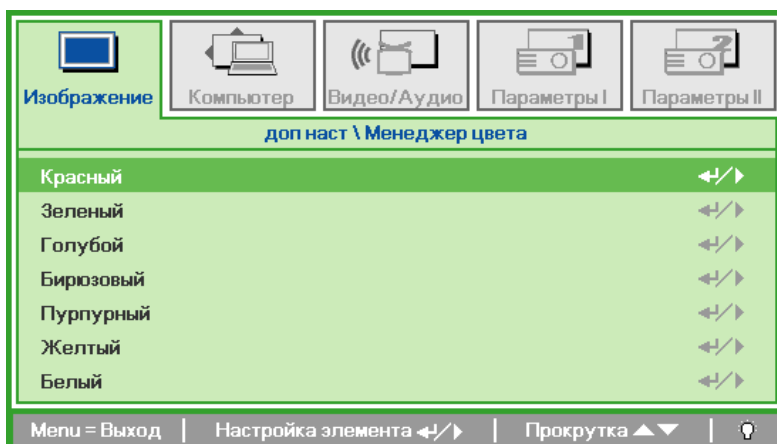

Пункт	ОПИСАНИЕ
Красный	Вход в меню Менеджер цвета \ Красный. Кнопками ◀▶ отрегулируйте параметры Оттенок, Насыщенность и Яркость.
Зеленый	Вход в меню Менеджер цвета \ Зеленый. Кнопками ◀▶ отрегулируйте параметры Оттенок, Насыщенность и Яркость.
Голубой	Вход в меню Менеджер цвета \ Голубой. Кнопками ◀▶ отрегулируйте параметры Оттенок, Насыщенность и Яркость.
Бирюзовый	Вход в меню Менеджер цвета \ Бирюзовый. Кнопками ◀▶ отрегулируйте параметры Оттенок, Насыщенность и Яркость.
Пурпурный	Вход в меню Менеджер цвета \ Пурпурный. Кнопками ◀▶ отрегулируйте параметры Оттенок, Насыщенность и Яркость.
Желтый	Вход в меню Менеджер цвета \ Желтый. Кнопками ◀▶ отрегулируйте параметры Оттенок, Насыщенность и Яркость.
Белый	Вход в меню Менеджер цвета \ Белый. Кнопками ◀▶ отрегулируйте параметры Красный, Зеленый и Голубой.

## Меню Компьютер

Нажмите кнопку **МЕНЮ** для входа в **экранное** меню. Кнопками ◀▶ выберите меню **Компьютер**. Для выбора пунктов в меню Компьютер используйте кнопки ▲▼. Для изменения значений настроек используйте кнопки ◀▶.

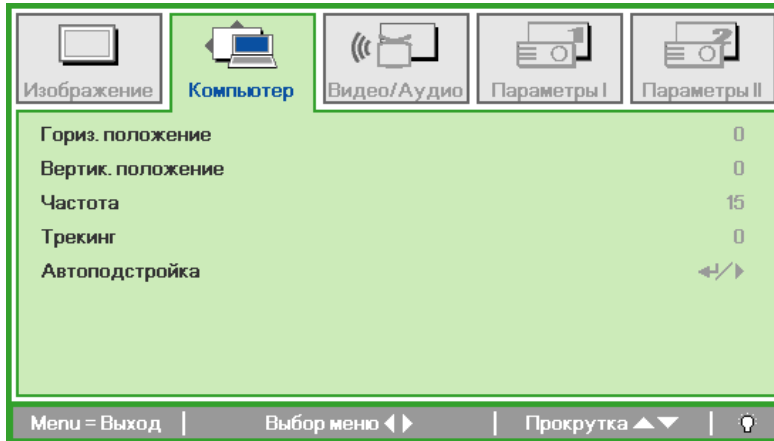

Пункт	ОПИСАНИЕ
Гориз. положение	Кнопками ◀▶ сдвиньте изображение влево или вправо.
Вертик. положение	Кнопками ◀▶ сдвиньте изображение вверх или вниз.
Частота	Кнопками ◀▶ отрегулируйте частоту выборки АЦП.
Трекинг	Кнопками ◀▶ отрегулируйте разрядность АЦП.
Автоподстройка	Кнопкой ◀ (Ввод) / ▶ включите авторегулировку разрешения, положения и размера изображения и шумов синхронизации.

## Меню Видео/Аудио

Нажмите кнопку **МЕНЮ** для входа в **экранное меню**. Кнопками **◀▶** выберите меню **Видео/Аудио**. Для выбора пунктов в меню **Видео/Аудио** используйте кнопки **▲▼**. Для изменения значений настроек используйте кнопки **◀▶**.

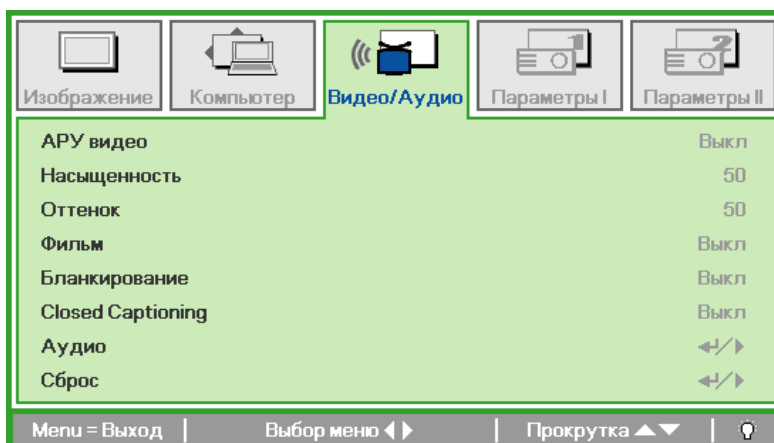

Пункт	ОПИСАНИЕ
АРУ видео	Кнопками <b>◀▶</b> включите или выключите авторегулировку яркости видеоисточника.
Насыщенность	Кнопками <b>◀▶</b> отрегулируйте насыщенность.
Оттенок	Кнопками <b>◀▶</b> отрегулируйте оттенок.
Фильм	Кнопками <b>◀▶</b> включите режим телефильма.
Бланкирование	Кнопками <b>◀▶</b> включите или выключите обрезку краев видеокадра.
Closed Captioning	Кнопками <b>◀▶</b> включите или выключите субтитры
Аудио	Кнопкой <b>◀</b> (Ввод) / <b>▶</b> откройте меню Аудио. См. раздел <i>Аудио</i> на стр. 26.
Сброс	При нажатии кнопки <b>◀</b> (Ввод) / <b>▶</b> выполняется сброс всех настроек в значения по умолчанию.

**Примечание:**

При использовании *чрезстрочного режима развертки* возможно появление *зазубренности* линий видеоизображения. Для устранения этой проблемы откройте меню *Видео/Аудио* и отрегулируйте режим *Фильм*.

## Аудио

Кнопкой ◀ (Ввод) / ▶ откройте меню **Аудио**.

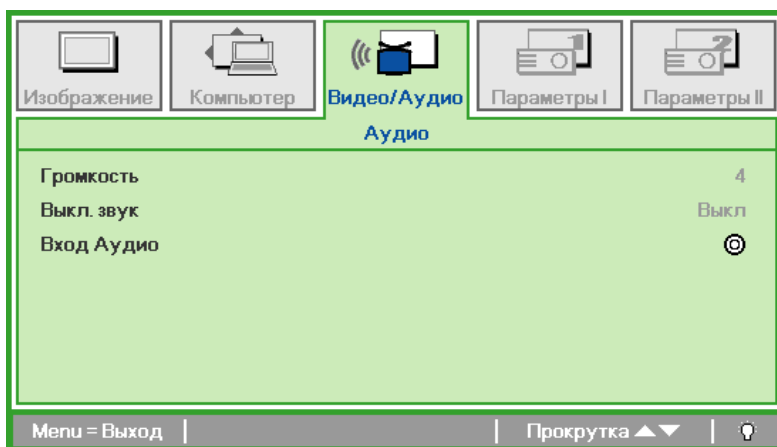

Пункт	ОПИСАНИЕ
Громкость	Кнопками ◀▶ отрегулируйте громкость. (Диапазон: 0~8)
Выкл. Звук	Кнопками ◀▶ включите или выключите динамик.
Вход Аудио	Кнопками ◀▶ выберите аудиоисточник. (Совместимость: Mini, Mini2, RCA, HDMI (отображается только при использовании HDMI.))

## Меню Параметры I

Нажмите кнопку **МЕНЮ** для входа в **экранное** меню. Выберите меню **Параметры I** кнопками ◀▶. Для выбора пунктов в меню **Параметры I** используйте кнопки ▲▼. Для изменения значений настроек используйте кнопки ◀▶.

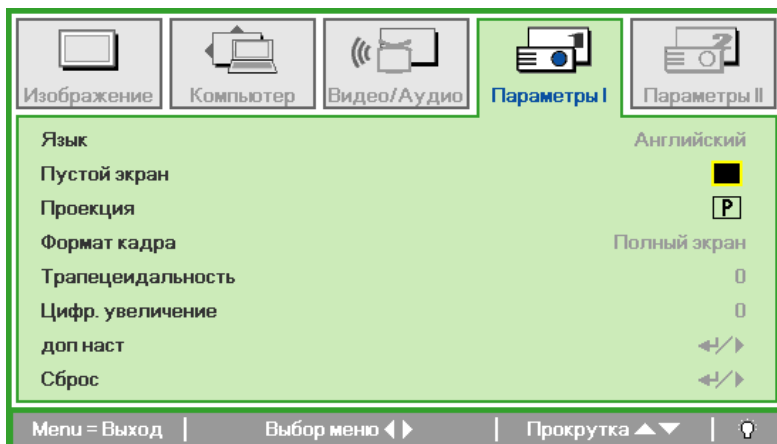

Пункт	ОПИСАНИЕ
Язык	Кнопками ◀▶ выберите другой язык экранного меню.
Пустой экран	Кнопками ◀▶ выберите цвет фона пустого экрана.
Проекция	Кнопками ◀▶ выберите один из двух методов проецирования.
Формат кадра	Кнопками ◀▶ выберите формат кадра изображения.
Трапецидальность	Кнопками ◀▶ скорректируйте трапецидальное искажение изображения.
Цифр. увеличение	Кнопками ◀▶ задайте цифровое увеличение. (Диапазон: -10 ~ +10)
доп наст	Нажмите ◀ (Ввод) / ▶ для выбора меню доп нас. См <i>Доп наст</i> на стр. 31.
Сброс	Кнопкой ◀ (Ввод) / ▶ выполняется сброс всех настроек в значения по умолчанию (кроме параметров "Язык" и №Блокировка доступа").

## Доп наст

Нажмите кнопку **Меню** (Меню), чтобы открыть **экранное** меню. Кнопками ◀▶ перейдите в меню **Параметры I**. Кнопками ▲▼ перейдите в меню **Доп наст** и нажмите кнопку **Ввод** или ▶. Кнопками ▲▼ перейдите в меню **Доп наст**. Кнопками ◀▶ измените значение настройки.

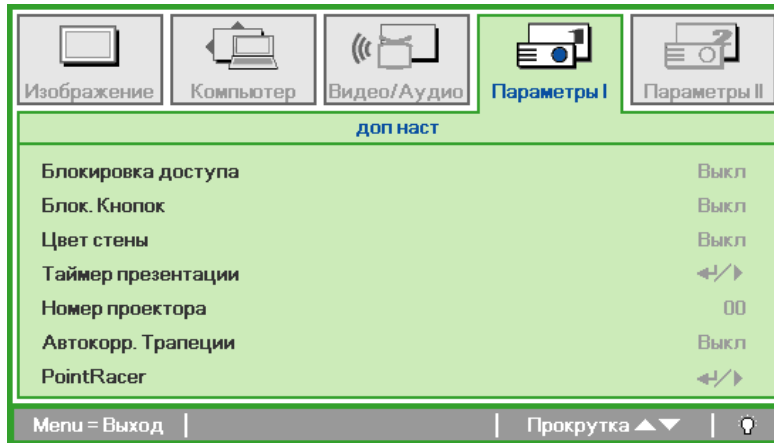

Пункт	ОПИСАНИЕ
Блокировка доступа	Кнопками ◀▶ включите или выключите функцию блокировки доступа.
Блок. Кнопок	Кнопками ◀▶ включите или выключите функцию блокировки кнопок.
Цвет стены	Кнопками ◀▶ выберите требуемый цвет стены.
Таймер презентации	Нажмите ◀ (Ввод) / ▶ для выбора меню Презентация. См. раздел <i>Таймер презентации</i> на стр. 29.
Номер проектора	Кнопками ◀▶ установите двузначный идентификатор проектора от 0 до 99.
Автокорр. Трапеции	Кнопками ◀▶ включите или отключите функцию автоматической коррекции трапецеидального искажения.
PointRacer	Для входа в меню «PointRacer» нажмите кнопку ◀ (Ввод) / ▶. См. <i>PointRacer</i> на стр. 29

### Таймер презентации

Функция таймера презентаций позволяет отображать время презентации на экране для лучшего распоряжения временем при проведении презентаций.

Нажмите **←** (Ввод) / **▶** для входа в подменю **Таймер презентации**.

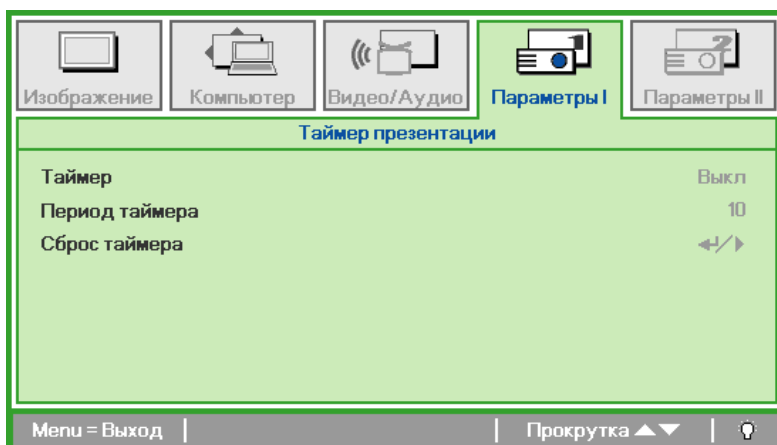

ПУНКТ	ОПИСАНИЕ
Таймер	Кнопками <b>◀▶</b> включите или выключите функцию таймера презентации.
Период таймера	Кнопками <b>◀▶</b> отрегулируйте период таймера.
Сброс таймера	Нажмите <b>←</b> (Ввод) / <b>▶</b> для сброса счетчика таймера презентации.

### PointRacer

Нажмите **←** (Ввод) / **▶** для входа в подменю **Указка**.

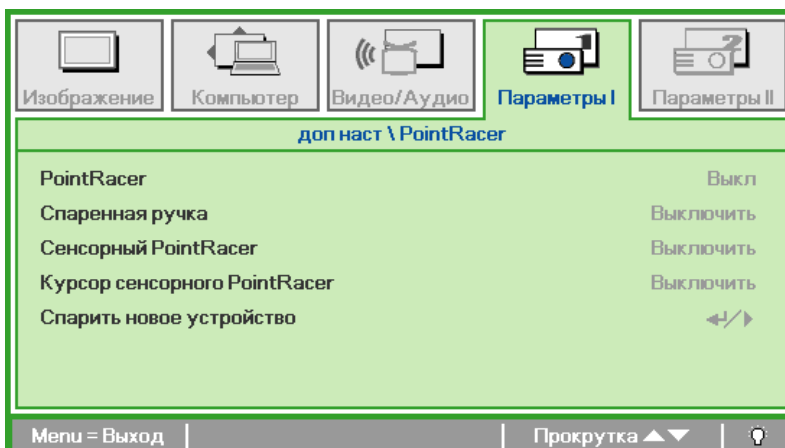

ПУНКТ	ОПИСАНИЕ
PointRacer	Нажмите кнопку <b>◀▶</b> для включения или отключения функции PointRacer.
Спаренная ручка	Нажмите кнопку <b>◀▶</b> для включения или отключения функции Спаренная ручка.
Сенсорный PointRacer	Нажмите кнопку <b>◀▶</b> для включения или отключения функции Спаренный PointRacer.
Курсор Сенсорного PointRacer	Нажмите кнопку <b>◀▶</b> для включения или отключения функции Курсор Сенсорного PointRacer.
Спарить новое устройство	Нажмите кнопку <b>←</b> (Enter) / <b>▶</b> для сопряжения с новым пером.

## Меню Параметры II

Нажмите кнопку **МЕНЮ** для входа в **экранное** меню. Кнопками ◀▶ выберите меню **Параметры II**. Для выбора пунктов в меню Параметры II используйте кнопки ▲▼.

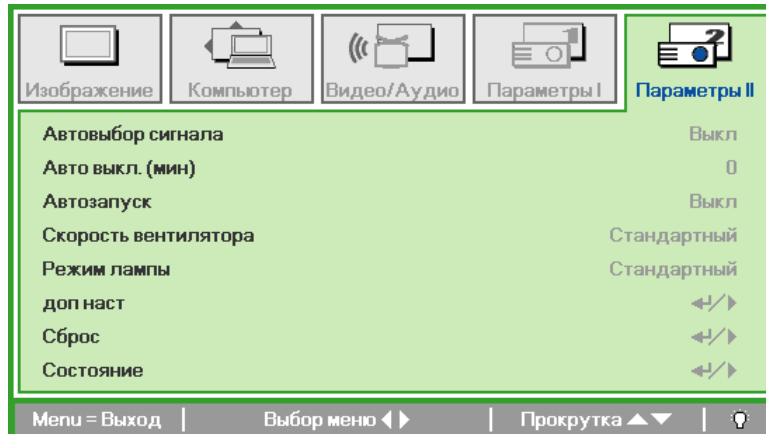

Пункт	ОПИСАНИЕ
Автовывбор сигнала	Кнопками ◀▶ включите или выключите функцию автоматического определения источника входного сигнала. (Диапазон: Вкл./Выкл.)
Авто выкл. (мин)	Кнопками ◀▶ включите или выключите авто-отключение лампы при отсутствии сигнала.
Автозапуск	Кнопками ◀▶ включите или выключите автоматическое включение проектора при подключении сетевого питания.
Скорость вентилятора	Кнопками ◀▶ выберите Нормальную или Высокую скорость вентилятора. <b>Примечание:</b> Рекомендуется выбирать высокую скорость при высокой температуре, влажности, в условиях высокогорья (свыше 1500 м/4921 фута).
Режим лампы	Кнопками ◀▶ выберите режим работы лампы: Яркий или Экономичный (для увеличения срока службы лампы).
Доп наст	Кнопкой ◀ (Ввод) / ▶ откройте меню Доп наст. См. раздел <i>Доп наст</i> на стр. 31.
Сброс	При нажатии кнопки ◀ (Ввод) / ▶ выполняется сброс всех настроек к стандартным заводским значениям.
Состояние	Кнопкой ◀ (Ввод) / ▶ откройте меню Состояние. О проверке текущего “Состояние” проектора см. стр. 40.



## Доп наст

Нажмите кнопку **Меню** для входа в **экранное** меню. Кнопками ◀▶ выберите меню **Параметры II**. Кнопками ▲▼ выберите меню **Доп наст** и нажмите кнопку **Ввод** или ▶. Кнопками ▲▼ выберите нужный пункт в меню **Доп наст**. Для изменения значений настроек используйте кнопки ◀▶.

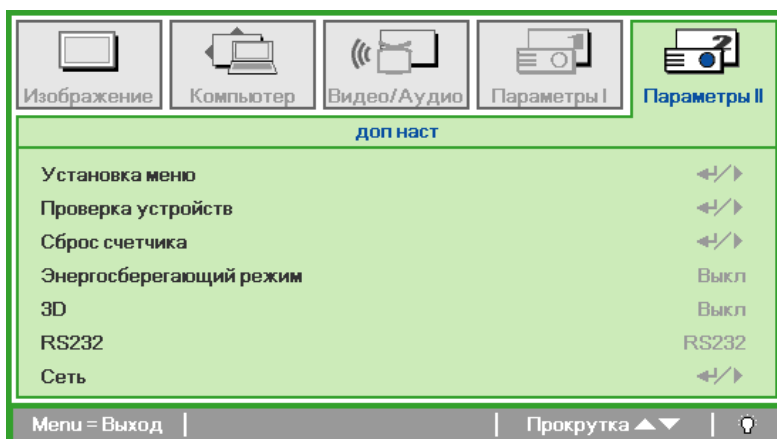

ПУНКТ	ОПИСАНИЕ
Установка меню	Кнопкой ◀ (Ввод) / ▶ откройте окно <i>Установка меню</i> . О настройке экранного меню см. стр. 32.
Проверка устройств	Кнопкой ◀ (Ввод) / ▶ откройте меню <i>Проверка устройств</i> . О тестировании периферийных устройств см. стр. 32.
Сброс счетчика	После замены лампы этот пункт требуется обнулить. О <i>Сброс счетчика</i> лампы см. стр. 33.
Энергосберегающий режим	Кнопками ◀▶ включите или выключите Энергосберегающий режим.
3D	Нажмите кнопку ◀Ввод или ▶ для входа в меню <i>3D</i> . См. стр. 34 для получения подробной информации по настройке.
RS232	Кнопками ◀▶ выберите режим RS232 (удаленный) или Сеть (локальный сетевой), в зависимости от метода подключения проектора.
Сеть	Нажмите ◀ (Ввод) / ▶ для выбора меню <i>Сеть</i> . Более подробную информацию см. на стр. 35.

### **Примечание:**

Перед тем, как включить функцию 3D, сначала выберите параметр *Воспроизводить фильм* в режиме 3D на устройстве DVD в меню *Диск 3D*.

Установка меню

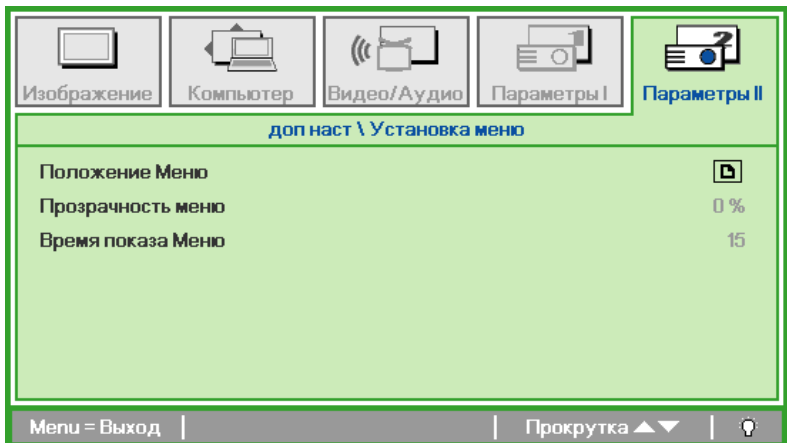

Пункт	ОПИСАНИЕ
Положение меню	Кнопками ◀▶ задайте положение экранного меню.
Прозрачность меню	Кнопками ◀▶ выберите степень прозрачности меню.
Время показа меню	Кнопками ◀▶ выберите время задержки показа экранного меню на экране.

Проверка устройств

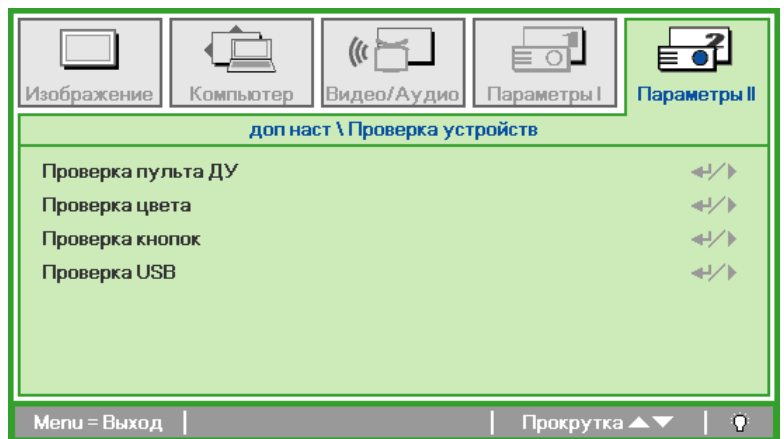

Пункт	ОПИСАНИЕ
Проверка пульта ДУ	Нажмите кнопку ◀ (Ввод) / ▶ для диагностики контроллера инфракрасного пульта ДУ.
Проверка цвета	Нажмите кнопку ◀ (Ввод) / ▶ для диагностики цветов на экране.
Проверка кнопок	Нажмите кнопку ◀ (Ввод) / ▶ для проверки кнопок на панели проектора.
Проверка USB	Нажмите кнопку ◀ (Ввод) / ▶ для проверки связи по USB с компьютером. Примечание: Недоступно в специальной модели

Сброс счетчика

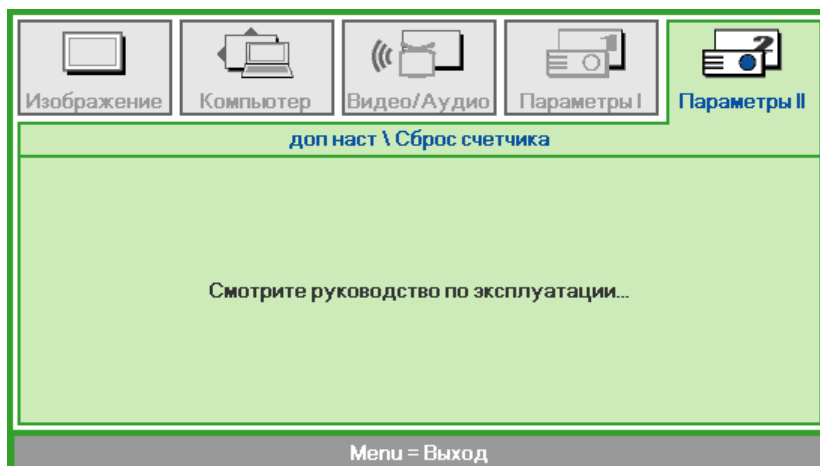

О сбросе счетчика лампы см. раздел *Сброс времени работы лампы* на стр. 44.

## 3D

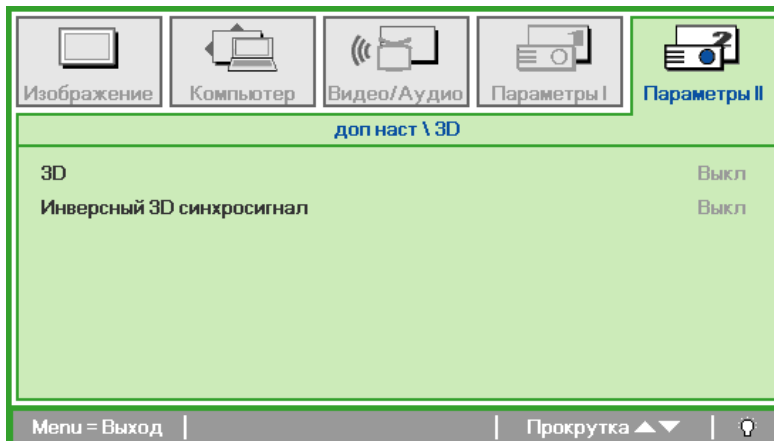

Пункт	ОПИСАНИЕ
3D	Кнопками ◀▶ выберите Off (Выкл.), DLP-Link или IR (ИК).
Инверсный 3D синхросигнал	Кнопками ◀▶ включите или отключите режим инверсной 3D синхронизации.

### Примечание:

1. При отсутствии подходящего источника 3D сигнала элемент экранного меню "3D" неактивен. Данная настройка установлена по умолчанию.
2. При подключении проектора к соответствующему источнику сигнала 3D элемент экранного меню «3D» становится активным.
3. Для просмотра 3D изображений используются 3D очки.
4. Требуется 3D наполнение из 3D DVD или 3D медиа файла.
5. Необходимо включить источник 3D-видеосигнала (некоторые 3D-диски DVD могут поддерживать функцию включения и отключения режима 3D).
6. Требуется 3D-очки с DLP-синхронизацией, либо затворные 3D-очки с ИК-синхронизацией. При использовании затворных 3D-очков с ИК-синхронизацией на компьютере потребуется установить драйвер очков и подключить USB-передатчик.
7. Режим 3D в экранном меню должен соответствовать типу очков (3D-очков с DLP-синхронизацией, либо затворных 3D-очков с ИК-синхронизацией).
8. Включите очки. Обычно очки оснащены кнопкой питания. Каждому типу очков соответствуют отдельные инструкции по конфигурации. Для завершения установки соблюдайте инструкции, представленные в документации к вашим очкам.

### Примечание

Так как для очков различных типов (с DLP-синхронизацией, затворные очки с ИК-синхронизацией) предусмотрены отдельные инструкции по настройке, для завершения процесса подготовки следуйте инструкциям в соответствующем руководстве.

Сеть

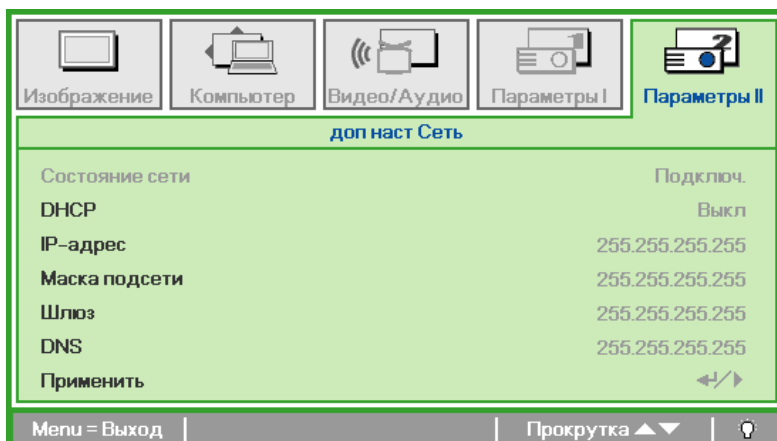

Пункт	ОПИСАНИЕ
Состояние сети	Отображение состояния сетевого подключения.
DHCP	Кнопками ◀ ▶ включите или выключите функцию DHCP. <b>Примечание:</b> Если функция DHCP отключена, требуется заполнить поля IP-адрес, Маска подсети, Шлюз и DNS.
IP-адрес	Если функция DHCP отключена, введите действительный IP-адрес.
Маска подсети	Если функция DHCP отключена, введите действительную маску подсети.
Шлюз	Если функция DHCP отключена, введите действительный шлюз.
DNS	Если функция DHCP отключена, введите действительный DNS.
Применить	Нажмите ◀ (Ввод) / ▶ для подтверждения настроек.

Для упрощения эксплуатации в проекторе имеются различные функции работы в сети и удаленного управления.

Функция проектора LAN/RJ45 позволяет дистанционно управлять через сеть следующими параметрами: Вкл./Выкл. Питание, Яркость и Контраст, а также получать информацию о состоянии проектора, как например: Видеоисточник, Без звука и др.

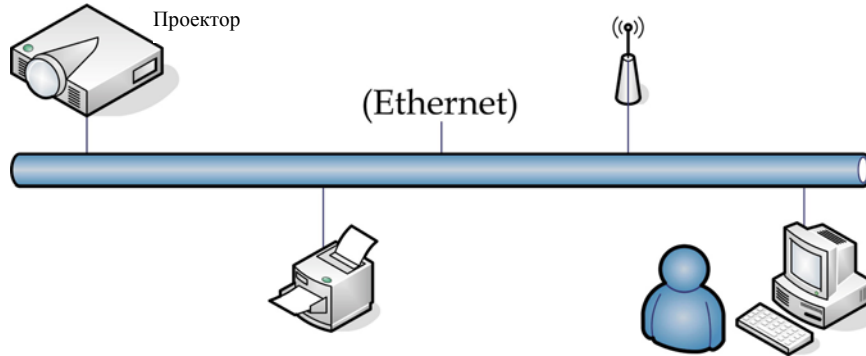

### LAN\_RJ45

1. Подключите кабель RJ45 к портам RJ45 на проекторе и ПК (портативном компьютере).

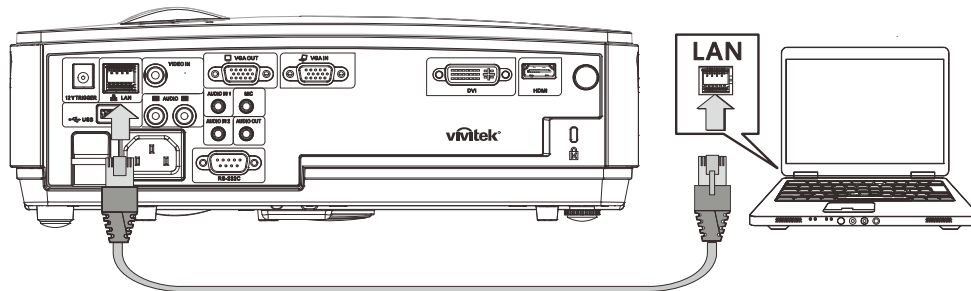

2. На ПК (портативном компьютере) выберите **Start (Пуск) → Control Panel (Панель управления) → Network Connections (Сетевые подключения)**.

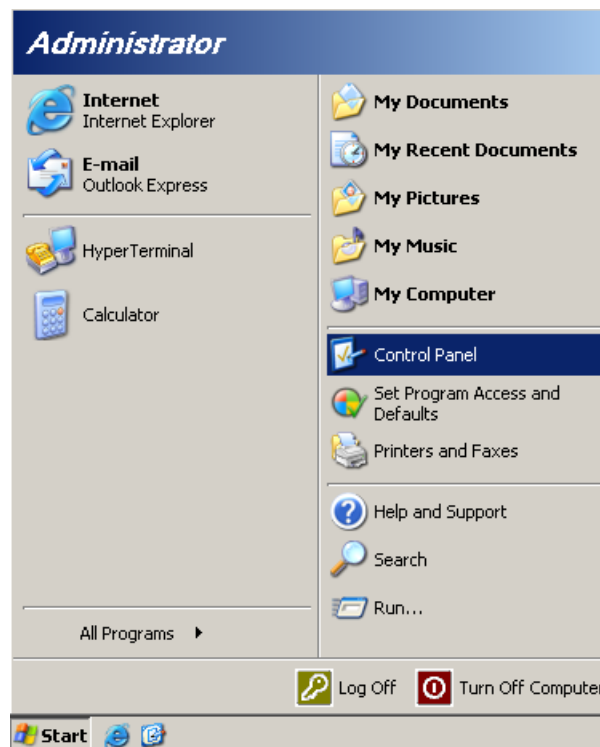

3. Нажмите правой кнопкой манипулятора **Local Area Connection** (Подключение по локальной сети) и выберите **Properties** (Свойства).

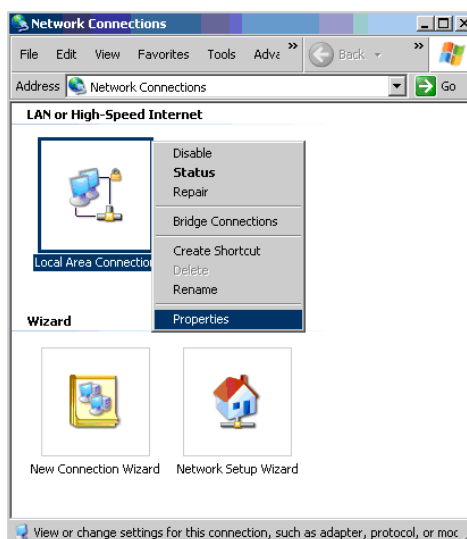

4. В окне **Properties** (Свойства) выберите закладку **General** (Общие), а затем параметр **Internet Protocol (TCP/IP)** (Протокол Интернета (TCP/IP)).
5. Нажмите кнопку **Properties** (Свойства).

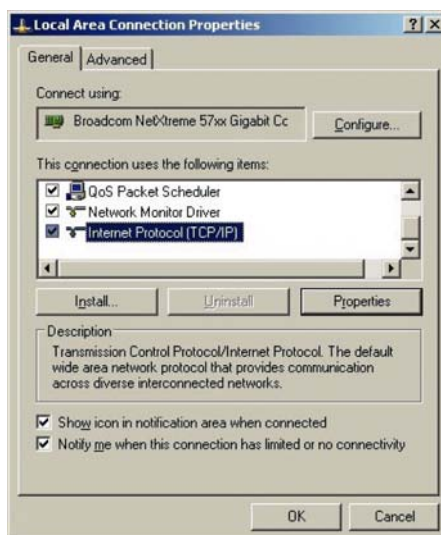

6. Нажмите **Use the following IP address** (Использовать следующий IP-адрес), введите IP-адрес и маску подсети, а затем нажмите кнопку **OK**.

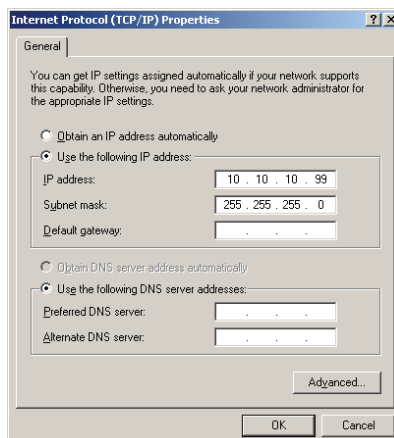

7. На проекторе нажмите кнопку **Menu (Меню)**.
8. Выберите **Installation II** → **Advanced (доп наст)** → **Network (Сеть)**.
9. В окне **Network (Сеть)** введите следующее:
  - ▶ DHCP: Выкл
  - ▶ IP-адрес: 10.10.10.10
  - ▶ Маска подсети: 255.255.255.0
  - ▶ Шлюз: 0.0.0.0
  - ▶ DNS-сервер: 0.0.0.0
10. Нажмите **↵** (Ввод) / **▶** для подтверждения настроек.

Откройте Интернет-обозреватель

(например, Microsoft Internet Explorer с установленной программой Adobe Flash Player версии 9.0 и выше).

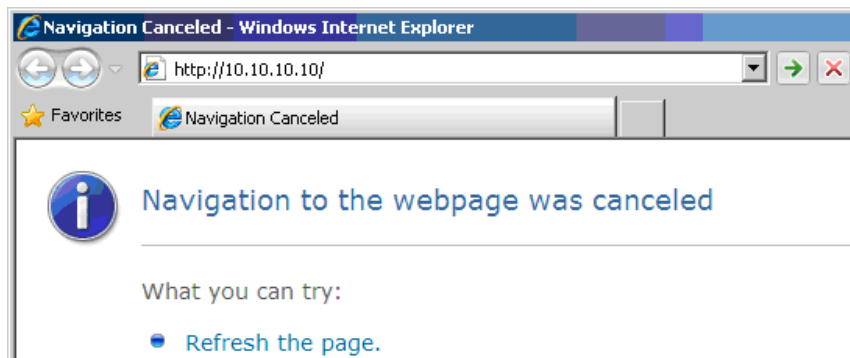

11. В адресной строке введите следующий IP-адрес: 10.10.10.10.
12. Нажмите **↵** (Ввод) / **▶**.

В проекторе теперь настроена функция удаленного управления. Функция LAN/RJ45 отображается следующим образом:

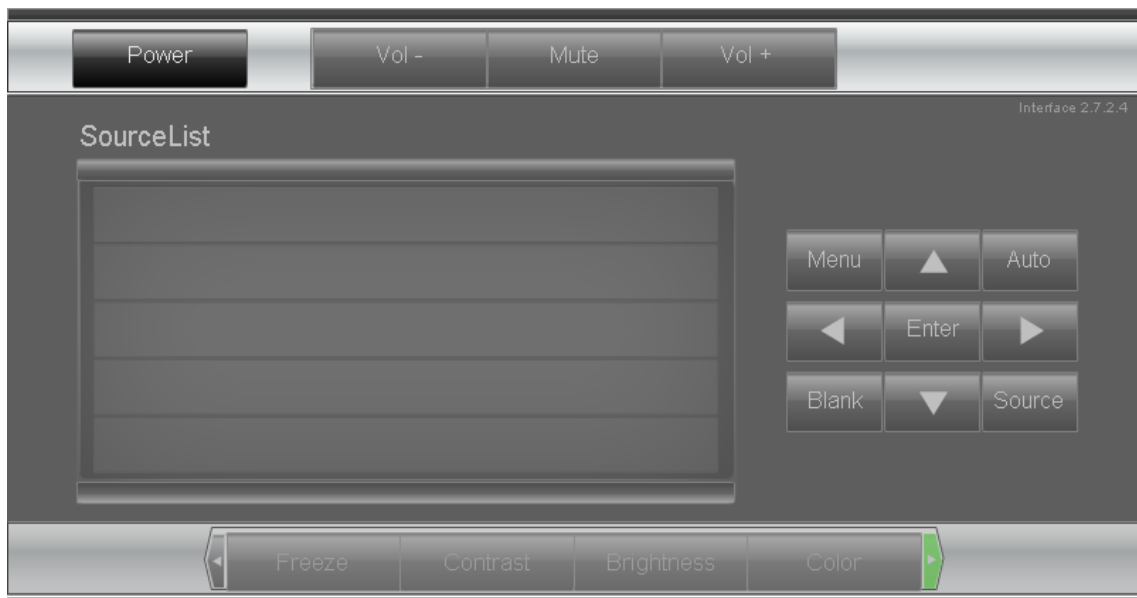

Expansion Options



Crestron Control	Projector	User Password
IP Address <input type="text" value="192.168.0.20"/>	Projector Name <input type="text" value="A01"/>	<input type="checkbox"/> Enabled
IP ID <input type="text" value="03"/>	Location <input type="text" value="Room"/>	New Password <input type="text"/>
Port <input type="text" value="41794"/>	Assigned To <input type="text" value="Sir."/>	Confirm <input type="text"/>
<input type="button" value="Send"/>	<input type="button" value="Send"/>	<input type="button" value="Send"/>
	DHCP <input type="checkbox"/> Enabled	Admin Password
	IP Address <input type="text" value="10.10.10.10"/>	<input type="checkbox"/> Enabled
	Subnet Mask <input type="text" value="255.255.255.0"/>	New Password <input type="text"/>
	Default Gateway <input type="text" value="0.0.0.0"/>	Confirm <input type="text"/>
	DNS Server <input type="text" value="0.0.0.0"/>	<input type="button" value="Send"/>
	<input type="button" value="Send"/>	
<input type="button" value="Exit"/>		

КАТЕГОРИЯ	ЭЛЕМЕНТ	К-ВО ЗНАКОВ
Crestron Control (Управление Crestron)	IP Address (IP-адрес)	14
	IP ID (Идентификатор IP)	3
	Port (Порт)	5
Projector (Проектор)	Projector Name (Имя проектора)	10
	Location (Размещение)	9
	Assigned To (Присвоено)	8
Network Configuration (Конфигурация сети)	DHCP (Enabled) (DHCP (включено))	(Н/П)
	IP Address (IP-адрес)	15
	Subnet Mask (Маска подсети)	15
	Default Gateway (Шлюз по умолчанию)	15
	DNS Server (Сервер DNS)	15
User Password (Пароль пользователя)	Enabled (Включено)	(Н/П)
	New Password (Новый пароль)	15
	Confirm (Подтвердить)	15
Admin Password (Пароль администратора)	Enabled (Включено)	(Н/П)
	New Password (Новый пароль)	15
	Confirm (Подтвердить)	15

Подробную информацию см. на сайте <http://www.crestron.com>.

### Сброс

Для выбора пунктов в меню **Параметры II** используйте кнопки ▲▼. Выберите функцию **Сброс** и нажмите кнопку ◀ (Enter) / ▶ для восстановления заводских настроек по умолчанию для всех параметров (кроме параметров "Язык" и №Блокировка доступа).



### Состояние

Для выбора пунктов в меню **Параметры II** используйте кнопки ▲▼. В меню **Параметры II** выберите пункт **Состояние** и кнопкой ◀ (Ввод) / ▶ откройте окно **Состояние**.

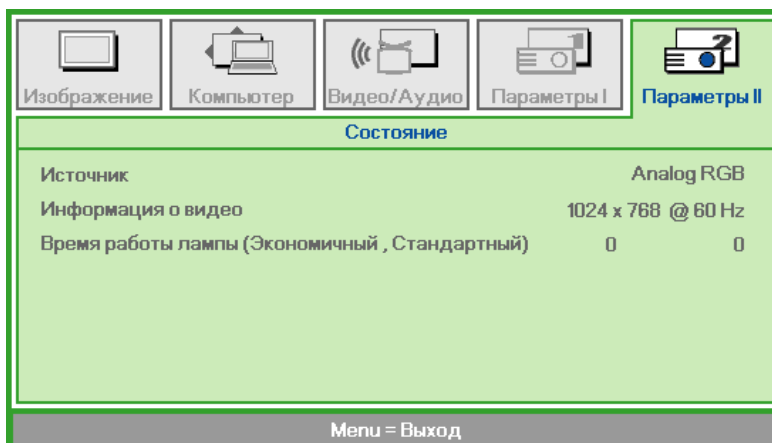

Пункт	Описание
Источник	Показывает активный источник.
Информация о видео	Показывает разрешение и частоту кадров для RGB-сигнала и стандарт цвета для видеосигнала.
Время работы лампы (Экономичный, Стандартный)	Время эксплуатации лампы (в часах). Счетчики работы лампы в Экономичном и Стандартном режимах устанавливаются отдельно.

## ТЕХНИЧЕСКОЕ ОБСЛУЖИВАНИЕ И ЗАЩИТА ПРОЕКТОРА

### Замена проекционной лампы

Если проекционная лампа перегорит, ее следует заменить. Для замены можно использовать только сертифицированную сменную лампу, которую можно заказать у продавца проектора.

**Важно:**

**а.** Проекционная лампа, используемая в составе этого изделия, содержит небольшое количество ртути.

**б.** Не выбрасывайте данное изделие вместе с обычными бытовыми отходами.

**с.** Утилизация изделия должна проводиться в соответствии с местными нормами и предписаниями.

**Предупреждение:**

Проектор следует отключить и отсоединить от сетевого питания по крайней мере за час до замены лампы. Несоблюдение этого требования может привести к серьезным ожогам.

**Caution:**

In rare cases the lamp bulb may burn out during normal operation and cause glass dust or shards to be discharged outward from the rear exhaust vent.

Do not inhale or do not touch glass dust or shards. Doing so could result in injury.

Always keep your face away from the exhaust vent so that you do not suffer from the gas and broken shards of the lamp.

When removing the lamp from a ceiling-mounted projector, make sure that no one is under the projector. Glass fragments could fall if the lamp has been burned out.



**IF A LAMP EXPLODES**

If a lamp explodes, the gas and broken shards may scatter inside the projector and they may come out of the exhaust vent. The gas contains toxic mercury.

Open windows and doors for ventilation.

If you inhale the gas or the shards of the broken lamp enter your eyes or mouth, consult the doctor immediately.

1. Ослабьте винт на крышке отсека для лампы.

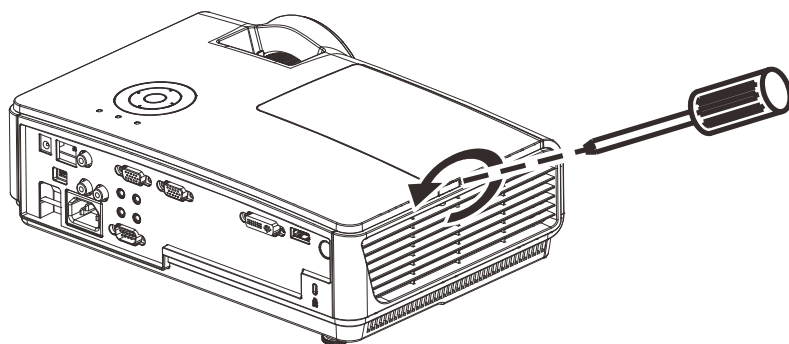

2. Снимите крышку отсека лампы.

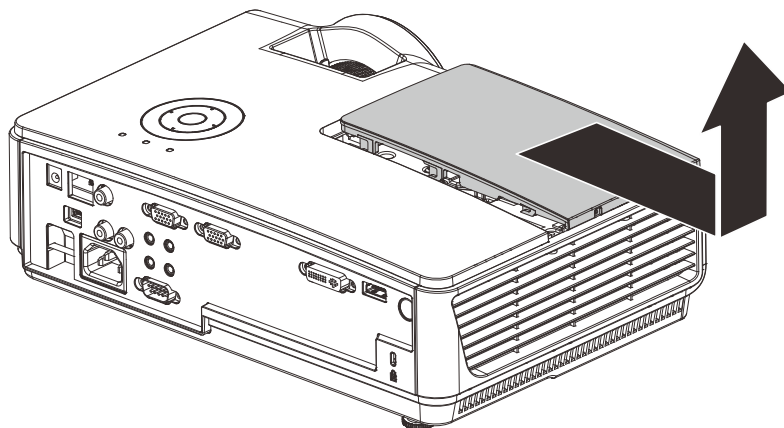

3. Отверните три винта блока лампы.

4. Поднимите ручку блока лампы.

5. Выньте блок лампы, с усилием потянув за ручку блока.

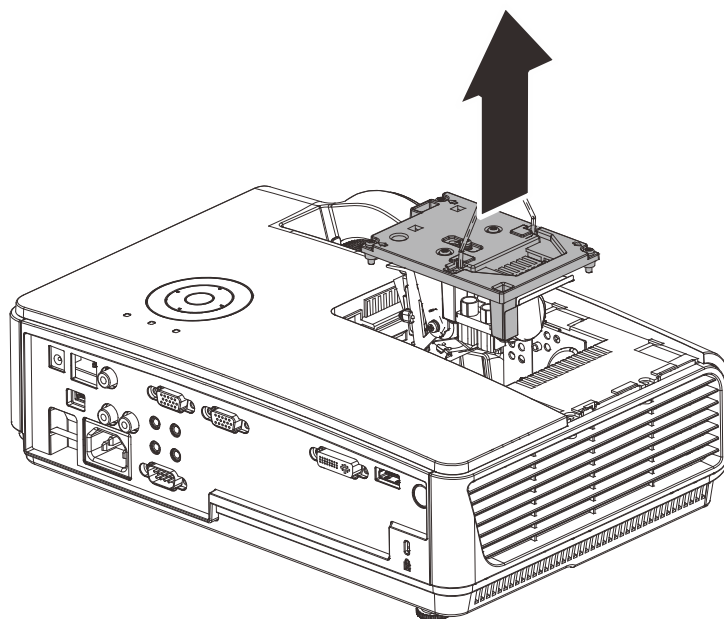
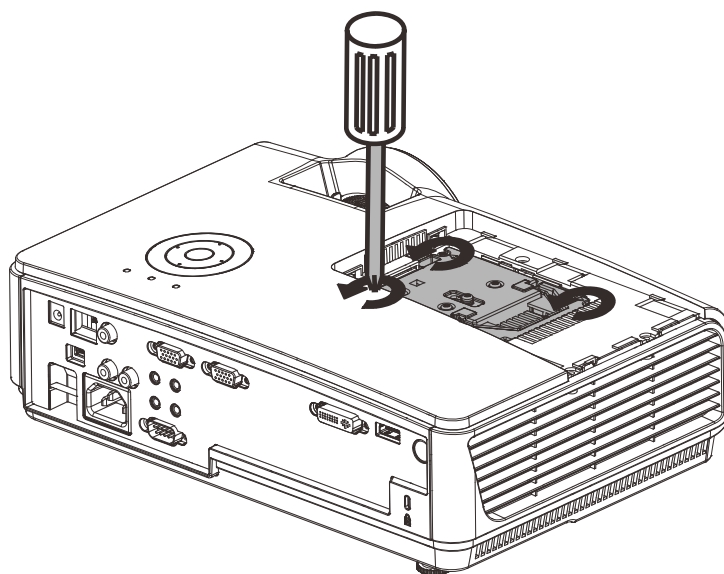

6. Выполните пункты 1–5 в обратном порядке, чтобы установить блок с новой лампой. Во избежание повреждений, при установке блок лампы нужно точно сориентировать относительно разъема.

**Примечание:** Перед тем, как закрутить винты крышки отсека, убедитесь, что блок лампы плотно вошел в отсек и что разъем лампы надежно соединен с разъемом отсека.

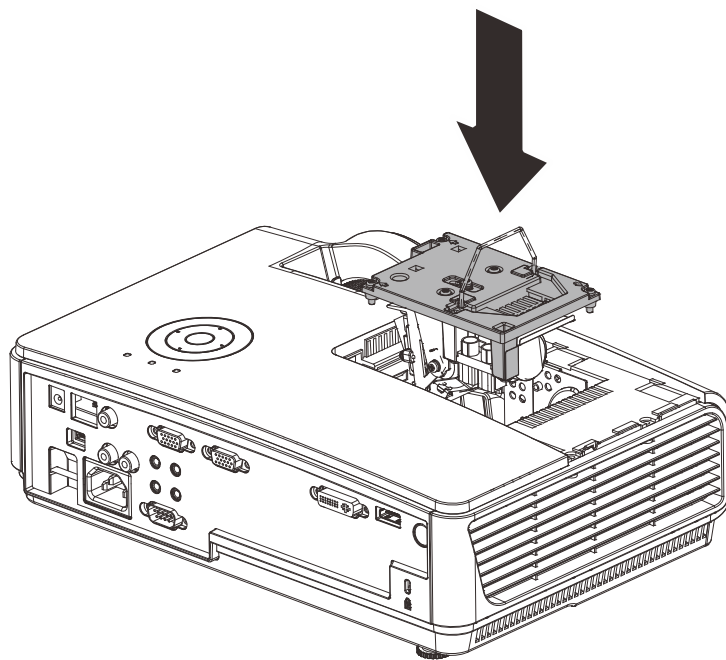

### Сброс времени работы лампы

После замены лампы счетчик времени работы лампы нужно обнулить. Для этого выполните следующие действия:

1. Нажмите кнопку **МЕНЮ** для входа в экранное меню.
2. Кнопками **◀▶** выберите меню **Параметры II**. Кнопками выберите пункт **Доп наст**.



3. Кнопками **▲▼** выберите пункт **Сброс счетчика**.

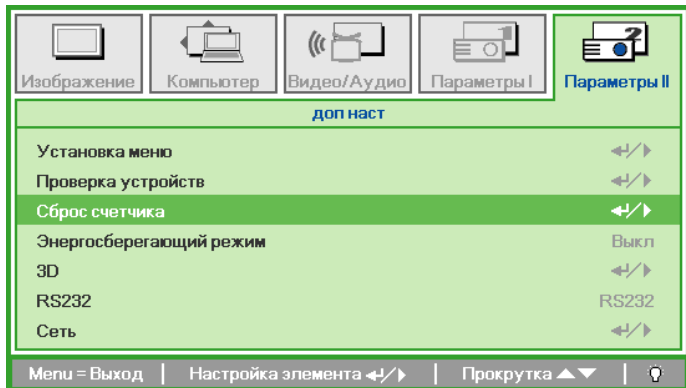

4. Нажмите **▶** или **Ввод**.  
На экране появится сообщение.
5. Для сброса счетчика лампы последовательно нажмите кнопки **▼▲◀▶**.
6. Нажмите кнопку **МЕНЮ**, чтобы вернуться в меню **Параметры II**.

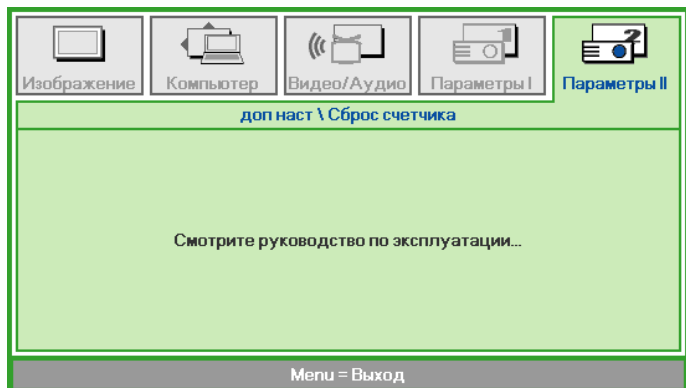

## Чистка проектора

Для нормальной работы проектора требуется проводить чистку для удаления пыли и грязи.

### **Предупреждение:**

1. Проектор следует отключить и отсоединить от сетевого питания по крайней мере за час до проведения чистки. Несоблюдение этого требования может привести к серьезным ожогам.
2. Для чистки используйте только слегка влажную ткань. Не допускайте попадания воды в вентиляционные отверстия проектора.
3. Если во время чистки внутрь проектора попало немного воды, оставьте выключенный проектор для просушки на несколько часов в хорошо проветриваемом помещении, прежде чем снова использовать проектор.
4. Если в процессе чистки в проектор попало много воды, отправьте проектор на гарантийное обслуживание.

### Чистка объектива

Очиститель для оптического объектива можно приобрести в магазинах фототоваров. Для проведения чистки объектива выполните следующие действия:

1. Нанесите немного очистителя для оптических объективов на чистую, мягкую ткань. (Не наносите очиститель непосредственно на объектив).
2. Легкими круговыми движениями протрите объектив.

### **Предостережение:**

1. Не используйте абразивные очистители и растворители.
2. Во избежание обесцвечивания или помутнения покрытия не допускайте попадания очистителя на корпус проектора.

### Чистка корпуса

Для проведения чистки корпуса выполните следующие действия:

1. Сотрите пыль чистой влажной тканью.
2. Смочите ткань теплой водой с мягким моющим средством (например, средством для мытья посуды) и протрите корпус.
3. Смойте моющее средство и протрите проектор еще раз.

### **Предостережение:**

Во избежание обесцвечивания или помутнения покрытия корпуса не используйте абразивные и спиртосодержащие очистители.

## Использование замка Kensington® и защитной планки

### Использование замка Kensington® Lock

Если вас беспокоит сохранность проектора, прикрепите проектор к надежному неподвижному объекту с помощью кабеля безопасности и гнезда Kensington®.

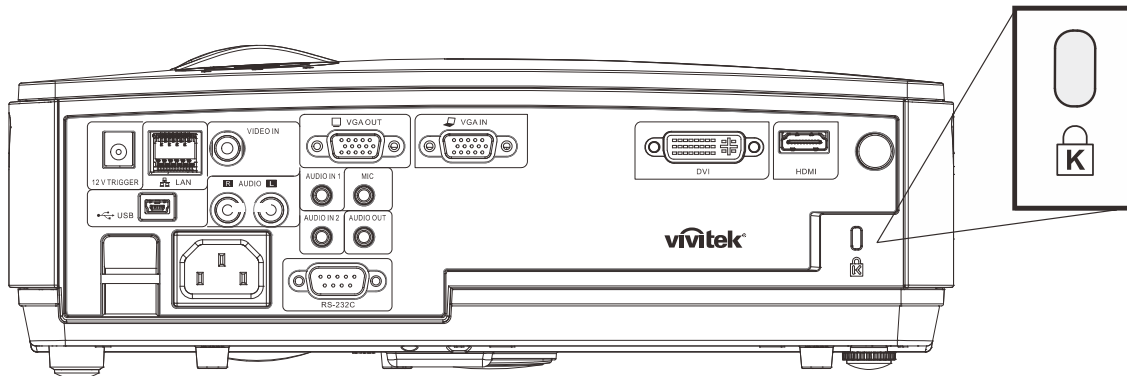

#### **Примечание:**

Для приобретения подходящего кабеля безопасности Kensington® обратитесь к продавцу проектора.

Замок безопасности относится к системам MicroSaver Security System компании Kensington. С любыми замечаниями обращайтесь по адресу: Kensington, 2853 Campus Drive, San Mateo, CA 94403, U.S.A. Тел: 800-535-4242, [Веб-сайт: http://www.Kensington.com](http://www.Kensington.com).

### Использование защитной планки

В дополнение к функции защиты паролем и замку Кенсингтона, защитная планка помогает защитить проектор от несанкционированного перемещения. См. рисунок ниже.

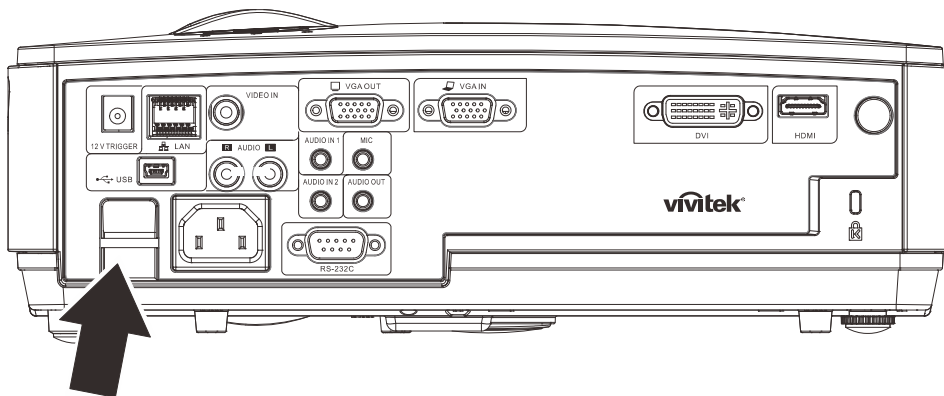



## УСТРАНЕНИЕ НЕПОЛАДОК

### Устранение наиболее общих неполадок

Ниже приводятся советы по устранению неполадок, которые могут возникать при работе с проектором. Если устранить неполадку не удастся, обратитесь за помощью к продавцу.

Часто много времени тратится на устранение таких простых неполадок, как потеря контакта при неплотном соединении. Прежде, чем перейти к изложенным далее решениям конкретных проблем, выполните следующие действия:

- Проверьте с помощью другого электроприбора, исправна ли сетевая розетка.
- Проверьте, включен ли проектор.
- Проверьте надежность всех соединений.
- Проверьте, включено ли подсоединенное устройство.
- Убедитесь, что подключенный компьютер не находится в спящем режиме.
- Убедитесь, что подключенный ноутбук настроен для вывода видеосигнала на внешний дисплей. (Обычно на ноутбуке для этого требуется нажать комбинацию клавиш: Fn + другая клавиша).

### Советы по устранению неполадок

Старайтесь выполнять все действия, описываемые в разделах, посвященных устранению конкретных проблем, в указанном порядке. Это поможет устранить неполадку быстрее.

Во избежание замены исправных деталей, старайтесь точно определить источник проблемы. Например, если вы заменили батареи, а неисправность осталась, верните батареи на место и перейдите к следующему шагу поиска неисправности.

Записывайте выполненные действия по поиску неисправности, эти записи могут пригодиться при обращении в службу технической поддержки или в центр технического обслуживания.

## Сообщения индикаторов об ошибках

СООБЩЕНИЕ ОБ ОШИБКЕ	ИНДИКАТОР ПИТАНИЕ (ЧИСЛО МИГАНИЙ)	ИНДИКАТОР ТЕМП (ИНДИКАЦИЯ ПЕРЕГРЕВА)	ИНДИКАТОР ГОТОВНОСТЬ (ЧИСЛО МИГАНИЙ)
Режим ожидания	Вкл	0	0
Перегрев	0	Вкл	0
Срабатывание тепловой защиты	4	0	0
Неисправность лампы	0	0	Вкл
Неисправность вентилятора Fan1	6	0	1
Неисправность вентилятора Fan2	6	0	2
Неисправность вентилятора Fan3	6	0	3
Открыта крышка отсека лампы	7	0	0
Неисправность DMD	8	0	0
Неисправность цветового колеса	9	0	0

В случае ошибки отключите шнур питания переменного тока и подождите 1 (одну) минуту перед тем, как перезапустить проектор. Если индикатор питания или индикатор лампы продолжает мигать, или горит индикатор перегрева или в любом другом случае, не приведенным в данной таблице, обращайтесь в обслуживающий центр.

## Неполадки с изображением

### **НЕПОЛАДКА: На экране нет изображения**

1. Проверьте настройки ноутбука или настольного ПК.
2. Выключите все устройства и затем снова включите в правильном порядке.

### **НЕПОЛАДКА: Изображение размыто**

1. Настройте фокусировку регулятором **Фокус** на проекторе.
2. Нажмите кнопку **Авто** на пульте ДУ или на проекторе.
3. Убедитесь, что расстояние от проектора до экрана в пределах допустимого диапазона (около 10 м).
4. Проверьте, нет ли загрязнений на объективе проектора.

### **НЕПОЛАДКА: Изображение шире сверху или внизу (трапецеидальное)**

1. Расположите проектор перпендикулярно экрану, насколько это возможно.
2. Скорректируйте **Трапецеидальное** искажение с помощью кнопок Трапецеидальность на проекторе или пульте ДУ.

### **НЕПОЛАДКА: Изображение зеркально отражено**

Проверьте настройку **Проекция** в меню **Параметры I** экранного меню проектора.

### **НЕПОЛАДКА: Полосы на изображении**

1. Установите настройки **Частота** и **Трекинг** в меню **Компьютер** в значения по умолчанию.
2. Подключите другой компьютер и проверьте, не вызвана ли проблема видеоплатой ПК.

### **НЕПОЛАДКА: Изображение невыразительное, нет контраста**

Настройте параметр **Контраст** в меню **Изображение**.

### **НЕПОЛАДКА: Цвета проецируемого изображения не соответствуют цветам источника видеосигнала**

Настройте параметры **Цвет.температура** и **Гамма-коррекция** в меню **Изображение**.

## Неполадки с лампой

### **НЕПОЛАДКА: Отсутствует луч от проектора**

1. Проверьте надежность подсоединения шнура питания.
2. Проверьте с помощью другого электроприбора, исправна ли сетевая розетка.
3. Выключите и снова включите проектор в правильной последовательности и убедитесь, что индикатор ПИТАНИЕ горит зеленым цветом.
4. Если вы недавно заменили лампу, попробуйте заново подсоединить все контакты лампы.
5. Замените блок лампы.
6. Установите в проектор старую лампу и отправьте проектор на гарантийное обслуживание.

### **НЕПОЛАДКА: Лампа отключается**

1. Скачки напряжения могут приводить к отключению лампы. Отключите и снова включите шнур питания. После того, как загорится светоиндикатор питания, включите кнопку питания.
2. Замените блок лампы.
3. Установите в проектор старую лампу и отправьте проектор на гарантийное обслуживание.

## Неполадки с пультом ДУ

### **НЕПОЛАДКА: Проектор не реагирует на команды с пульта ДУ**

1. Направьте пульт ДУ на датчик ИК-сигнала на проекторе.
2. Убедитесь в отсутствии препятствий ИК-сигналу от пульта ДУ до датчика.
3. Выключите все люминесцентные лампы в помещении.
4. Проверьте полярность батарей.
5. Замените батареи.
6. Выключите другие, находящиеся поблизости приборы с источником ИК-сигнала.
7. Отдайте пульт ДУ в ремонт.

## Неполадки со звуком

### **НЕПОЛАДКА: Нет звука**

1. Отрегулируйте громкость с пульта ДУ.
2. Отрегулируйте громкость источника аудиосигнала.
3. Проверьте надежность подсоединения аудиокабеля.
4. Проверьте аудиовыход источника сигнала, используя другой динамик.
5. Отправьте проектор на гарантийное обслуживание.

### **НЕПОЛАДКА: Искажения звука**

1. Проверьте надежность подсоединения аудиокабеля.
2. Проверьте аудиовыход источника сигнала, используя другой динамик.
3. Отправьте проектор на гарантийное обслуживание.

## Гарантийное обслуживание проектора

Если неполадку устранить не удалось, отправьте проектор на гарантийное обслуживание. Для этого упакуйте проектор в оригинальную коробку. Вложите описание неисправности и список выполненных действий по ее устранению. Эта информация может быть полезной для специалистов по техническому обслуживанию. Отдайте проектор на гарантийное обслуживание в магазин, где вы его приобрели.

## **Вопросы и ответы об HDMI**

### ***Вопрос: В чем заключается разница между «обычным кабелем HDMI» и «высокоскоростным кабелем HDMI»?***

В недавнем времени компания «HDMI Licensing LLC» заявила о разделении кабелей на две категории: стандартные и высокоскоростные.

- Стандартные (или категория 1) кабели HDMI работают на скорости 75 МГц или 2,25 Гбит/с, что равно сигналу 720p/1080i.
- Высокоскоростные (или категория 2) кабели HDMI работают на скорости 340 МГц или 10,2 Гбит/с, что является наибольшей на сегодняшний день пропускной способностью для кабелей HDMI, которые передают до 1080p сигналов, включая большую разрядность цвета и/или большую скорость регенерации от источника. Высокоскоростные кабели также могут использоваться для мониторов с большим разрешением, как например, экраны кинотеатров WQXGA (разрешение 2560 x 1600).

### ***Вопрос: Как прокладывать кабели HDMI на расстояние более 10 м?***

Существует множество адаптеров HDMI, которые используются в решениях HDMI для увеличения дальности действия от 10 стандартных метров на намного большее расстояние. Компании предлагают множество решений, включая активные кабели (встроенная в кабель активная электроника, увеличивающая и растягивающая сигнал кабеля), промежуточные и другие усилители, а также кабели CAT5/6 и волоконные кабели.

### ***Вопрос: Как определить, сертифицирован ли кабель HDMI?***

Производитель обязан сертифицировать продукты HDMI в соответствии с Условиями HDMI проверки на соответствие. Однако, существует множество случаев, когда кабели имеют логотип HDMI, но не прошли надлежащие испытания. Компания «HDMI Licensing LLC» на данный момент активно расследует такие случаи, чтобы обеспечить надлежащее использование на рынке торговой марки HDMI. Мы рекомендуем пользователям приобретать кабели в надежных торговцев и компаниях с хорошей репутацией.

Более подробную информацию см. на веб-сайте <http://www.hdmi.org/learningcBвод/faq.aspx#49>.

## ТЕХНИЧЕСКИЕ ХАРАКТЕРИСТИКИ

### Технические характеристики

Модель	D856STPB	D858WTPB
Тип дисплея	TI DMD 0,55"	TI DMD 0,65"
Разрешающая способность	XGA 1024x768	WXGA 1280x800
Расстояние проекции	0,66 м ~ 1,69 м	
Размер проекционного экрана	49,9" ~ 127,9"	58,4" ~ 149,4"
Проекционный объектив	Ручная фокусировка/Фиксированное увеличение	
Коэффициент масштабирования	Фиксированное	
Коррекция трапецидальных искажений по вертикали	Шаг +/- 40	
Методы проецирования	Фронтальная, обратная, настольная/ из-под потолка (обратная, фронтальная)	
Совместимость данных	VGA, SVGA, XGA, SXGA, SXGA+, UXGA, Mac	
SDTV/EDTV/ HDTV	480i, 480p, 720p, 1080i, 1080p	
Видеосовместимость	NTSC/NTSC 4.43, PAL (B/G/H/I/M/N/60), SECAM	
Строчный синхроимпульс	15, 30 – 90 КГц	
Кадровой синхроимпульс	43 – 85 КГц	
Сертификация безопасности	CE, CB	
Эксплуатационная температура	5° ~ 35°C	
Габариты	306 (Ш) x 206 (Г) x 104 (В) мм	
Вход переменного напряжения	Универсальный переменного напряжения 100-240, Типический @ 110 В переменного тока (100-240)/+-10%	
Потребляемая мощность	Типовое 280 Вт (обычный) / Типовое 240 Вт (экономичный)	
Ждущий режим	<1 Вт	
Лампа	220 Вт (нормальный) / 190 Вт (энергосберегающий)	
Динамик	Монофонический динамик, 10 Вт	
Входные разъемы	VGA x 1	
	DVI-I x 1	
	Композитный видео x 1	
	HDMI x 1	
	RCA (R & L) x 1	
Выходные разъемы	Аудиоразъем "мини-джек" x 2	
	VGA x 1	
Контрольные разъемы	Аудиоразъем "мини-джек" x 1	
	RS-232C	
	RJ45	
	Разъем микрофона Mini-jack x 1	
	Гнездо DC 12V для управления экраном	
Безопасность	USB	
	Замок Kensington / Защитная планка	

**Примечание.** По вопросам технических характеристик обращайтесь к местному поставщику.

## Проекционное расстояние и размер изображения



Таблица параметров проецирования

D856STPB				
ДИАГОНАЛЬ ИЗОБРАЖЕНИЯ (дюймов)	ШИРИНА ИЗОБРАЖЕНИЯ (дюймов)	ВЫСОТА ИЗОБРАЖЕНИЯ (дюймов)	ДАЛЬНОСТИ ПРОЕЦИРОВАНИЯ ( мм ) От	СМЕЩЕНИЯ-А ( мм )
49,9	39,92	29,94	659,1	108,4
60	48	36	792,5	130,3
80	64	48	1056,6	173,7
100	80	60	1320,8	217,2
120	96	72	1585,0	260,6
127,9	102,32	76,74	1689,3	277,8
D858WTPB				
ДИАГОНАЛЬ ИЗОБРАЖЕНИЯ (дюймов)	ШИРИНА ИЗОБРАЖЕНИЯ (дюймов)	ВЫСОТА ИЗОБРАЖЕНИЯ (дюймов)	ДАЛЬНОСТИ ПРОЕЦИРОВАНИЯ ( мм ) От	СМЕЩЕНИЯ-А ( мм )
58,4	49,52	30,95	660,4	92,2
60	50,88	31,80	678,5	94,8
70	59,36	37,10	791,6	110,5
80	67,84	42,40	904,6	126,3
100	84,80	53,00	1130,8	157,9
120	101,76	63,60	1357,0	189,5
149,4	126,69	79,18	1689,4	235,9

**Таблица режимов синхронизации и форматов видеосигнала**

СИГНАЛ	РАЗРЕШЕНИЕ	ЧАСТОТА СТРОК (кГц)	ЧАСТОТА КАДРОВ (Гц)	COMPOSITE / S- S-VIDEO	COMPONENT	RGB	DVI/ HDMI
NTSC	—	15,734	60,0	○	—	—	—
PAL/SECAM	—	15,625	50,0	○	—	—	—
VESA	720 x 400	37,9	85,0	—	—	○	○
	640 x 480	31,5	60,0	—	—	○	○
	640 x 480	37,9	72,0	—	—	○	○
	640 x 480	37,5	75,0	—	—	○	○
	640 x 480	43,3	85,0	—	—	○	○
	800 x 600	35,2	56,0	—	—	○	○
	800 x 600	37,9	60,0	—	—	○	○
	800 x 600	48,1	72,0	—	—	○	○
	800 x 600	46,9	75,0	—	—	○	○
	800 x 600	53,7	85,0	—	—	○	○
	1024 x 768	48,4	60,0	—	—	○	○
	1024 x 768	56,5	70,0	—	—	○	○
	1024 x 768	60,0	75,0	—	—	○	○
	1024 x 768	68,7	85,0	—	—	○	○
	1280 x 800	49,7	59,8	—	—	○	○
	1280 x 800	62,8	74,9	—	—	○	○
	1280 x 800	71,6	84,8	—	—	○	○
	1280 x 1024	63,98	60,0	—	—	○	○
	1280 x 1024	79,98	75,0	—	—	○	○
	1280 x 1024	91,10	85,0	—	—	○	○
	1280 x 960	60,0	60,0	—	—	○	○
	1280 x 960	85,9	85,0	—	—	○	○
1400 x 1050	65,3	60,0	—	—	○	○	
1440 x 900	70,6	75,0	—	—	○	○	

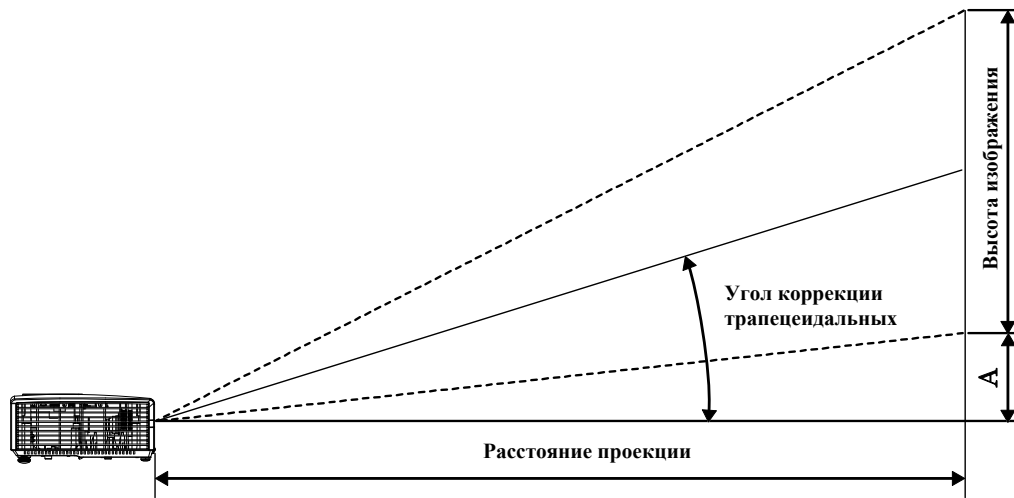
СИГНАЛ	РАЗРЕШЕНИЕ	ЧАСТОТА СТРОК (кГц)	ЧАСТОТА КАДРОВ (Гц)	COMPOSITE / S- S-VIDEO	COMPONENT	RGB	DVI/ HDMI
	1440 x 900	55,6	60,0	—	—	○	○
	1600 x 1200	75,0	60,0	—	—	○	○
Apple Mac	640 x 480	35,0	66,68	—	—	○	○
	832 x 624	49,725	74,55	—	—	○	○
	1024 x 768	60,24	75,0	—	—	○	○
	1152 x 870	68,68	75,06	—	—	○	○
SDTV	480i	15,734	60,0	—	○	—	○
	576i	15,625	50,0	—	○	—	○
EDTV	480p	31,469	60,0	—	○	—	○
	576p	31,25	50,0	—	○	—	○
HDTV	720p	37,5	50,0	—	○	—	○
	720p	45,0	60,0	—	○	—	○
	1080i	33,8	60,0	—	○	—	○
	1080i	28,1	50,0	—	○	—	○
	1080p	67,5	60,0	—	○	—	○
	1080p	56,3	50,0	—	○	—	○

○: С поддержкой частоты

—: Без поддержки частоты

\* : Отображаемый уровень



Размеры проектора

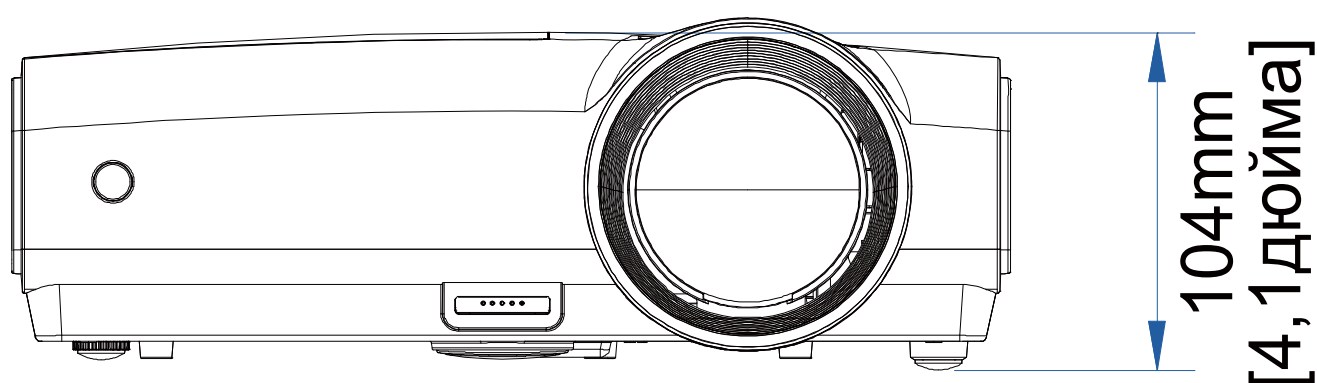
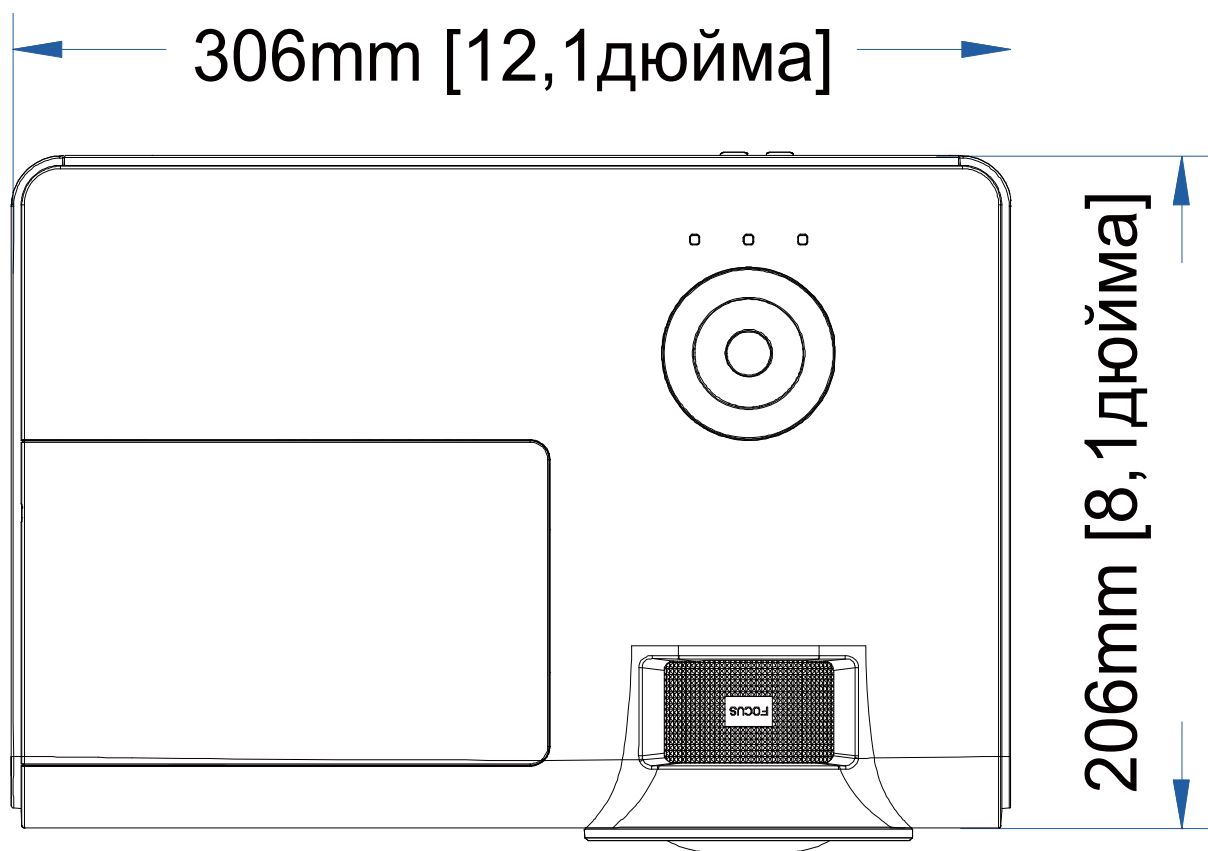

## СООТВЕТСТВИЕ ТРЕБОВАНИЯМ

### ЗАЯВЛЕНИЕ О РАДИОЧАСТОТНЫХ ПОМЕХАХ ОТ ФЕДЕРАЛЬНОЙ КОМИССИИ ПО СВЯЗИ

Данное оборудование было проверено и признано соответствующим ограничениям на цифровые устройства Класса В согласно Части 15 правил FCC. Целью этих ограничений является обеспечение приемлемой защиты от помех при установке оборудования в жилых помещениях. Настоящее оборудование генерирует, использует и может излучать радиоволны, и в случае нарушения правил установки и инструкции по эксплуатации может создавать помехи радиосвязи. Тем не менее, это не гарантирует отсутствие помех при определенных условиях установки. В случае появления помех для радио- или телевидения, которое выявляется путем включения и выключения оборудования, пользователь может попытаться устранить помехи одним из следующих способов или их комбинацией:

- Изменить ориентацию или местоположение приемной антенны.
- Увеличить расстояние между приемником и оборудованием.
- Подключить оборудование к розетке в цепи, к которой не подключен приемник.
- Обратиться за помощью к продавцу или опытному специалисту по теле- и радиотехнике.

### ВНИМАНИЕ!

Любые изменения или модификации, выполненные без разрешения производителя данного устройства, могут привести к аннулированию права пользователя на эксплуатацию данного оборудования.

### Предупреждение о радиочастотных помехах

Данное оборудование следует устанавливать и эксплуатировать в соответствии с представленными инструкциями. Антенну (антенны), используемую для передатчика, следует устанавливать на расстоянии не менее 20 см от посторонних лиц, ее не следует размещать вблизи или использовать с другими антеннами или передатчиками. Конечные пользователи и настройщики должны иметь инструкции по установке антенны и условиям эксплуатации передатчика, соответствующими требованиям на излучение радиоволн.

### Сертификация по технике безопасности

CE и CB.

## ПРИЛОЖЕНИЕ I

### Протокол RS-232C

#### Настройка RS232

Скорость передачи:	<b>9600</b>
Контроль четности:	<b>Нет</b>
Бит информации:	<b>8</b>
Стоповый разряд:	<b>1</b>
Управление потоками	<b>Нет</b>

Минимальное запаздывание следующей команды: **1 мс**

#### Структура команды управления

	Код заголовка	Код команды	Код данных	Код окончания
<b>HEX</b>		<b>Command</b>	<b>Data</b>	<b>0Dh</b>
<b>ASCII</b>	<b>'V'</b>	<b>Command</b>	<b>Data</b>	<b>CR</b>

#### Команда операции

*Примечание:*  
 XX=00-98, ID проектора, XX=99 для всех проекторов  
 Получен результат P = прохождение/ F = непрохождение  
 n: 0:Отключить/1: Активировать/Значение(0~9999)

#### Command Group 00

ASCII	Function	Description	Return Result
VXXS0001	Power On		P/F
VXXS0002	Power Off		P/F
VXXS0003	Resync		P/F
VXXG0004	Get Lamp Hours		Pn/F
VXXS0006	System Reset		P/F
VXXG0007	Get System Status	0:Reset 1:Standby 2:Operation 3:Cooling	Pn/F
VXXG0008	Get F/W Version		Pn/F

#### Command Group 01

ASCII	Function	Description	Return Value
VXXG0101	Get Brightness	n=0~100	Pn/F
VXXS0101n	Set Brightness	n=0~100	P/F
VXXG0102	Get Contrast	n=0~100	Pn/F
VXXS0102n	Set Contrast	n=0~100	P/F
VXXG0103	Get Color	n=0~100	Pn/F
VXXS0103n	Set Color	n=0~100	P/F
VXXG0104	Get Tint	n=0~100	Pn/F

VXXS0104n	Set Tint	n=0~100	P/F
VXXG0105	Get Sharpness	0~31	Pn/F
VXXS0105n	Set Sharpness	0~31	P/F
VXXG0106	Get Color Temperature	0: Cold 1: Normal 2: Warm	Pn/F
VXXS0106n	Set Color Temperature	0: Cold 1: Normal 2: Warm	P/F
VXXG0107	Get Gamma	0: PC 1: MAC 2: Video 3: Chart 4: B&W	Pn/F
VXXS0107n	Set Gamma	0: PC 1: MAC 2: Video 3: Chart 4: B&W	P/F

**Command Group 02**

ASCII	Function	Description	Return Value
VXXS0201	Select RGB		P/F
VXXS0202	Select RGB2		P/F
VXXS0203	Select DVI		P/F
VXXS0204	Select Video		P/F
VXXS0205	Select S-Video		P/F
VXXS0206	Select HDMI		P/F
VXXS0207	Select BNC		P/F
VXXG0220	Get Current Source	Return 1: RGB 2: RGB2 3: DVI 4: Video 5: S-Video 6: HDMI 7: BNC	Pn/F

**Command Group 03**

ASCII	Function	Description	Return Value
VXXG0301	Get Scaling	0: Fill 1: 4:3 2: 16:9 3: Letter Box 4: Native	Pn/F
VXXS0301n	Set Scaling	0: Fill 1: 4:3 2: 16:9 3: Letter Box 4: Native	P/F

VXXG0302	Blank		Pn/F
VXXS0302n	Blank		P/F
VXXG0303	Auto Keystone On		Pn/F
VXXS0303n	Auto Keystone On		P/F
VXXG0304	Freeze On		Pn/F
VXXS0304n	Freeze On		P/F
VXXG0305	Volume	n=0~8	Pn/F
VXXS0305n	Volume	n=0~8	P/F
VXXG0308	Projection Mode	0:Front 1:Rear 2:Ceiling 3:Rear+Ceiling	Pn/F
VXXS0308n	Projection Mode	0:Front 1:Rear 2:Ceiling 3:Rear+Ceiling	P/F
VXXG0309	Get vertical keystone value	n= -40~40	Pn/F
VXXS0309n	Set vertical keystone value	n= -40~40	P/F
VXXG0311	Adjust the zoom	n=-10~10	Pn/F
VXXS0311n	Adjust the zoom	n=-10~10	P/F
<b>Command Group 04 (Remote Control)</b>			
<b>ASCII</b>	<b>Function</b>	<b>Description</b>	<b>Return Value</b>
VXXS0401	UP arrow		P/F
VXXS0402	DOWN arrow		P/F
VXXS0403	LEFT arrow		P/F
VXXS0404	RIGHT arrow		P/F
VXXS0405	POWER		P/F
VXXS0406	EXIT		P/F
VXXS0407	INPUT		P/F
VXXS0408	AUTO		P/F
VXXS0409	KEYSTONE+		P/F
VXXS0410	KEYSTONE-		P/F
VXXS0411	MENU		P/F
VXXS0412	STATUS		P/F
VXXS0413	MUTE		P/F
VXXS0414	ZOOM+		P/F
VXXS0415	ZOOM-		P/F
VXXS0416	BLANK		P/F
VXXS0417	FREEZE		P/F
VXXS0418	VOLUME+		P/F
VXXS0419	VOLUME-		P/F
VXXS0420	Enter		P/F



[www.vivitekcorp.com](http://www.vivitekcorp.com)

©2012 Vivitek Corporation. All rights reserved. All trademarks are the property of their respective owners. All specifications are subject to change without prior notice.

201204